

# KOGA

## INSTRUCTIEBOEK

KOGA PACE Shimano

SHIMANO  
STEPS

# SHIMANO STEPS

*Shimano Total Electric Power System*

---

**Gebruikershandleiding**

**E8000 serie**

**Oorspronkelijke gebruiksaanwijzing**



# INHOUD

<b>BELANGRIJKE MEDEDELING .....</b>	<b>2</b>
<b>Belangrijke veiligheidsinformatie .....</b>	<b>2</b>
<b>Veiligheid voorop .....</b>	<b>2</b>
<b>Kenmerken van SHIMANO STEPS E8000 serie .....</b>	<b>5</b>
Fietsen .....	5
Bekrachtigingsmodus.....	6
<b>Namen van onderdelen .....</b>	<b>7</b>
<b>Specificaties .....</b>	<b>8</b>
<b>De accu laden.....</b>	<b>9</b>
Over de LED-lamp van de lader .....	12
Over de LED-lampen van de accu .....	12
De accu opladen.....	13
De accu aanbrengen/verwijderen .....	14
<b>Over de functies van de bekrachtigingsschakelaars en versnellingschakelaars.....</b>	<b>18</b>
De fietscomputer plaatsen en verwijderen .....	19
De stroom in-/uitschakelen .....	20
<b>De fietscomputer gebruiken .....</b>	<b>21</b>
Standaardscherm.....	22
Bekrachtigingsmodus wijzigen.....	24
<b>Schakelen naar [LOOP]-modus (modus voor loopondersteuning) .....</b>	<b>25</b>
Display met huidige versnelling en fietsgegevens.....	27
Schakelen tussen weergegeven fietsgegevens .....	28
Over de instellingenmenu's .....	30
<b>Back-upfunctie instellingen aandrijfleenheid .....</b>	<b>48</b>
<b>Aansluiting op en communicatie met apparaten .....</b>	<b>48</b>
Over draadloze functies .....	49
<b>Problemen oplossen.....</b>	<b>50</b>
Foutindicaties LED-lamp accu.....	50
Foutberichten op de fietscomputer .....	51
Problemen oplossen .....	53



Gebruikershandleidingen in andere talen zijn te vinden op:

<http://si.shimano.com>

## BELANGRIJKE MEDEDELING

- Neem contact op met het verkooppunt of een fietsenmaker voor informatie over de montage en afstelling van de producten die niet in de gebruikershandleiding zijn terug te vinden. Een dealerhandleiding voor professionele en ervaren fietsmonteurs is verkrijgbaar op onze website (<http://si.shimano.com>).
- Dit product mag niet gedemonteerd of gewijzigd worden.
- Gebruik het product in overeenstemming met de plaatselijk geldende wet- en regelgeving.
- Het Bluetooth® woordmerk en de logo's zijn geregistreerde handelsmerken van Bluetooth SIG, Inc. en het gebruik van dergelijke merken door SHIMANO INC. is onder licentie. Andere handelsmerken en handelsnamen zijn het eigendom van hun respectieve eigenaars.

**Lees voor de veiligheid vóór gebruik deze gebruikershandleiding zorgvuldig en volg deze voor correct gebruik op.**

## Belangrijke veiligheidsinformatie

Neem voor informatie over vervanging contact op met het verkooppunt of een fietsenmaker.

Neem de volgende punten in acht om brandwonden of ander letsel te voorkomen als gevolg van vloeistofflekages, oververhitting, brand of ontploffing.

## Veiligheid voorop

### GEVAAR

### Omgaan met de accu

- De accu mag niet worden vervormd, gewijzigd of gedemonteerd; ook mag er geen soldeer op worden aangebracht. Gebeurt dit wel, dan kan de accu gaan lekken, oververhit raken, barsten of ontploffen.
- Laat de accu niet in de buurt van warmtebronnen, zoals een verwarming, liggen. Stel de accu niet bloot aan hitte en gooi hem niet in vuur. Gebeurt dit wel, dan kan de accu barsten of ontploffen.
- Stel de batterij niet bloot aan krachtige schokken en laat deze niet vallen. Als dit niet in acht wordt genomen, bestaat de kans op brand, ontploffing of oververhitting.

- Plaats de batterij niet in zoetwater of zeewater en laat de aansluitpunten van de batterij niet nat worden. Als dit niet in acht wordt genomen, kan de accu oververhit raken, barsten of ontploffen.
- Gebruik de door Shimano aangegeven lader en voldoe aan de aangegeven voorwaarden voor het laden tijdens het laden van de aangegeven accu. Als dit niet in acht wordt genomen, kan de accu oververhit raken, barsten of ontploffen.



### WAARSCHUWING

### Veilig fietsen

- Let tijdens het fietsen niet te veel op de fietscomputer, omdat dit tot ongelukken kan leiden.
- Controleer of de wielen goed zijn bevestigd, alvorens te gaan fietsen. Als de wielen niet correct zijn bevestigd, kan de fiets vallen en kunt u ernstig letsel oplopen.
- Als u een elektrische fiets gebruikt, dan moet u op de hoogte zijn van de startkarakteristieken voordat u ermee op wegen met verschillende fietspaden en voetpaden gaat fietsen. Als de fiets plotseling start kan dit tot ongevallen leiden.
- Controleer of de fietslampen werken, alvorens in het donker te gaan fietsen.

### Het product op een veilige manier gebruiken

- Verwijder de accu en kabel van de lader voordat u bedrading aansluit of onderdelen op de fiets monteert. Doet u dit niet, dan kunt u een elektrische schok oplopen.
- Als u de accu oplaadt terwijl deze op de fiets is aangebracht, moet u de fiets niet verplaatsen. Het elektriciteitsnoer van de acculader kan loskomen en niet volledig in het stopcontact komen te zitten, wat voor brandgevaar zorgt.
- Volg bij het plaatsen van dit product de instructies in de gebruikershandleiding. Bovendien wordt aangeraden alleen originele onderdelen van Shimano te gebruiken. Als bouten en moeren niet worden aangehaald of als het product beschadigd raakt, kunt u plotseling vallen met de fiets met ernstig letsel tot gevolg.
- Demonteer het product niet. Bij demontage kunnen mensen letsel oplopen.
- Bewaar de gebruikershandleiding na het grondig doorlezen zorgvuldig op een veilige plek, zodat u deze later kunt raadplegen.

## Omggaan met de accu

- Als er vloeistof uit de accu in de ogen terechtkomt, spoel de ogen dan onmiddellijk met schoon water. Wrijf niet in de ogen. Roep onmiddellijk medische hulp in. Worden deze aanwijzingen niet opgevolgd, dan kan het accu zuur uw ogen beschadigen.
- Laad de accu niet buiten op en ook niet in een vochtige omgeving. Dan kunt u een elektrische schok oplopen.
- Steek de stekker niet in en trek hem niet los wanneer hij nat is. Als dit niet in acht wordt genomen, bestaat er kans op elektrische schokken. Als er water uit de stekker lekt, droog de stekker dan grondig alvorens hem in te steken.
- Als de accu na zes uur laden niet volledig is opgeladen, koppel de lader dan onmiddellijk los van het stopcontact en neem contact op met het verkooppunt. Als dit niet in acht wordt genomen, kan de accu oververhit raken, barsten of ontploffen.
- Gebruik de accu niet als deze duidelijk zichtbaar is bekrast of als de buitenzijde andere beschadigingen vertoont. Doet u dit wel, dan kan de accu barsten, oververhit raken of er kunnen bedieningsproblemen ontstaan.
- Het bereik van de gebruikstemperatuur van de batterij wordt hieronder aangegeven. Gebruik de batterij niet bij temperaturen buiten dit bereik. Als de accu gebruikt of bewaard wordt bij temperaturen buiten dit bereik, bestaat de kans op brand, letsel of defecten.
  1. Tijdens ontladen: -10 °C - 50 °C
  2. Tijdens laden: 0 °C - 40 °C

## Reinigen

- Hoe vaak er onderhoud moet worden uitgevoerd, is afhankelijk van de fietsomstandigheden. Reinig de ketting regelmatig met een geschikte kettingreiniger. Gebruik onder geen enkele voorwaarde alkalische of zure reinigingsmiddelen voor het verwijderen van roest. Als dergelijke reinigingsmiddelen worden gebruikt, kunnen zij de ketting beschadigen met ernstig letsel tot gevolg.



## Veilig rijden

- Volg de instructies in de gebruikershandleiding voor de fiets op, zodat u veilig kunt fietsen.

## Het product op een veilige manier gebruiken

- Controleer de acculader en adapter (met name het snoer, de stekker en de behuizing) regelmatig op beschadigingen. Als de lader of adapter is beschadigd, mag deze pas weer worden gebruikt als hij is gerepareerd.
- Dit apparaat is niet bedoeld voor gebruik door personen, waaronder kinderen, met verminderde lichamelijke, zintuiglijke of geestelijke vermogens, of personen met onvoldoende kennis, tenzij er sprake is van toezicht of tenzij zij duidelijk zijn geïnstrueerd over het gebruik van het apparaat door een verantwoordelijke persoon.
- Laat kinderen niet spelen in de nabijheid van dit product.

## Omggaan met de accu

- Laat de accu niet op een plaats liggen waar hij aan direct zonlicht wordt blootgesteld, of in een auto op een hete dag, of op een andere warme plaats. De accu kan dan gaan lekken.
- Als er gelekte vloeistof op uw huid of kleding terechtkomt, deze onmiddellijk met schoon water afspoelen. Gelekte vloeistof kan huidletsel veroorzaken.
- Bewaar de accu op een veilige plaats buiten het bereik van kleine kinderen of huisdieren.

## Reinigen

- Neem contact op met het verkooppunt als er storingen of andere problemen optreden.
- Probeer nooit zelf het systeem te wijzigen, omdat er dan problemen met de bediening kunnen optreden.

## NOTITIE

## Het product op een veilige manier gebruiken

- Breng doppen aan op stekkers die niet worden gebruikt.
- Neem contact op met fietsenmaker voor installatie- en afstellingsaanwijzingen voor het product.
- Het product is volledig waterdicht, zodat het in regenachtig weer kan worden gebruikt. Plaats het product echter niet met opzet in water.
- Maak de fiets niet schoon in een wasstraat met hogedrukspuit. Als er water in de onderdelen komt, kan dit ervoor zorgen dat deze minder goed werken.
- Plaats de fiets niet ondersteboven. De fietscomputer of de versnellingschakelaar kan beschadigd raken.
- Ga voorzichtig om met het product en voorkom dat het aan sterke schokken wordt blootgesteld.
- Hoewel de fiets nog steeds als een normale fiets werkt, ook als de accu is verwijderd, gaat het licht niet aan als het op het elektrische systeem is aangesloten. In dit geval voldoet de fiets in Duitsland niet aan de verkeerswetten.
- Als u de accu oplaadt terwijl deze op de fiets is aangebracht, moet u op het volgende letten:
  - Zorg dat zich tijdens het laden geen water bevindt op de laadpoort of op de laadstekker.
  - Zorg dat de accu in de accuhouder is vergrendeld voordat u deze oplaadt.
  - Verwijder de accu niet uit de accuhouder tijdens het laden.
  - Fiets niet terwijl de lader is bevestigd.
  - Sluit altijd de dop van de laadpoort wanneer er niet geladen wordt.

## Omggaan met de accu

- Als u een elektrische fiets een voertuig in draagt, moet u de accu van de fiets verwijderen en de fiets op een stabiele ondergrond in het voertuig plaatsen.
- Controleer voordat u de accu aansluit dat zich geen water bevindt in de aansluiting waarop de accu zal worden aangesloten.
- Het gebruik van een originele Shimano accu wordt aanbevolen. Als u een accu van een andere fabrikant gebruikt, moet u de instructiehandleiding voor de accu nauwkeurig doorlezen voor het gebruik.

### Verwijderingsinformatie voor landen buiten de Europese Unie



Dit symbool is uitsluitend van toepassing binnen de Europese Unie. Volg de plaatselijk geldende regels voor het weggooien van gebruikte batterijen/accu's. Als u twijfelt, kunt u contact opnemen met het verkooppunt of een fietsenmaker.

## Aansluiting op en communicatie met de pc

Een pc-verbindingssysteem kan worden gebruikt om een pc op de fiets (systeem of onderdelen) aan te sluiten. Een E-TUBE PROJECT kan worden gebruikt voor het uitvoeren van bijvoorbeeld aanpassingen van individuele onderdelen of het hele systeem aan persoonlijke wensen en het updaten van de firmware.

- Pc-verbindingssysteem: SM-PCE1
- E-TUBE PROJECT: pc-toepassing
- Firmware: de software in ieder onderdeel

## Aansluiting op en communicatie met smartphone of tablet

U kunt enkele componenten of het systeem aanpassen en firmware updaten met behulp van E-TUBE PROJECT voor smartphones/tablets na het aansluiten van de fiets (systeem of componenten) op een smartphone of tablet via Bluetooth LE.

- E-TUBE PROJECT: app voor smartphones/tablets
- Firmware: de software in ieder onderdeel

## Reinigen

- Het nummer op de accusleutel heeft u nodig bij het kopen van reservesleutels. Bewaar het op een veilige plaats. Op het achterblad van deze gebruikershandleiding is er ruimte om het sleutelnummer in te vullen. Voer het sleutelnummer in voor bewaring en zodat u dit later kunt raadplegen.
- Neem contact op met het verkooppunt voor updates van de productsoftware. De nieuwste informatie vindt u op de website van Shimano. Meer informatie kunt u vinden onder "Aansluiting op en communicatie met apparaten".
- Gebruik geen verdunner of andere verdunningsmiddelen om de producten te reinigen. Door dergelijke materialen kan het oppervlak worden beschadigd.
- Was de kettingbladen op gezette tijden met een neutraal reinigingsmiddel. Het reinigen van de ketting met een neutraal reinigingsmiddel en het smeren ervan kan tevens een effectieve manier zijn om de gebruiksduur van de kettingbladen en de ketting te verlengen.
- Gebruik een vochtige, goed uitgewrongen doek voor het reinigen van de accu en de plastic afdekking.
- Neem contact op met het verkooppunt voor vragen over het omgaan met en het onderhouden van de accu.
- De producten zijn niet gegarandeerd tegen natuurlijke slijtage en kwaliteitsverlies door normaal gebruik en veroudering.

## Bekrachten

- Als de instellingen niet kloppen (de ketting is bijvoorbeeld te strak gespannen), is de juiste bekrachtiging wellicht niet mogelijk. Als dit gebeurt, moet u contact opnemen met het verkooppunt.

## Etiket

- Sommige belangrijke informatie in deze gebruikershandleiding wordt ook op het etiket van de acculader aangegeven.

## Kenmerken van SHIMANO STEPS E8000 serie

- Topcategorie MTB-ondersteuningsonderdelen.
- Krachtige aandrijving en stille aandrijfleenheid.
- Soepele en natuurlijke bekrachtiging en rijervaring.
- Ondersteuning van optimaal veringontwerp door middel van compacte constructie van de aandrijfleenheid. Korter achtervorkframe voor eenvoudigere bediening voor fietser.
- Bekrachtiging wordt tegelijkertijd onderbroken als de fietser stopt met trappen. Snel opnieuw starten van bekrachtiging bij hervatten van trappen. Bekrachtigingssysteem werkt samen en wordt geharmoniseerd met menselijke prestaties.
- Superieure controle voor vereenvoudigen van comfortabel fietsen in bergachtig terrein.
- Efficiënt trappen, ook al wordt de bekrachtiging uitgeschakeld.
- Eenvoudig te bedienen bekrachtigingsschakelaarsysteem ontworpen in overeenstemming met ergonomische principes.
- Compacte fietscomputer zonder verlies van helder zicht levert gedetailleerde fietsgegevens met kleurherkenning.
- Q-factor vergelijkbaar met mountainbikes vermindert de compressie op de benen op basis van de ervaringen van de MTB-er.
- Optioneel kettingapparaatsteunen voor ruwe rijomstandigheden verkrijgbaar.
- Accu met een groot vermogen, zodat u kunt genieten van lange ritten.
- Intelligente [LOOP] ondersteuning met SEIS RD levert sterke bekrachtiging wanneer u met de fiets aan de hand over ongelijk terrein loopt, zoals rotsachtig gebied.

\* De loopondersteuningsmodus kan mogelijk niet worden gebruikt in sommige regio's.

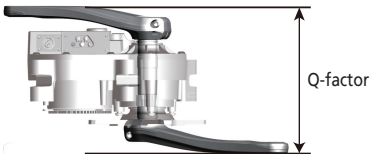

### ■ Fietsen

#### 1. Schakel het systeem in.

- Plaats uw voeten niet op de pedalen tijdens inschakelen. Er kan een systeemfout optreden.
- Het systeem kan niet worden ingeschakeld tijdens het laden.

#### 2. Selecteer de gewenste bekrachtigingsmodus.

#### 3. De bekrachtiging begint zodra de pedalen draaien.

#### 4. Pas de bekrachtigingsmodus aan de omstandigheden aan.



#### 5. Schakel het systeem uit wanneer u de fiets ergens parkeert.

- Plaats uw voeten niet op de pedalen tijdens uitschakelen. Er kan een systeemfout optreden.

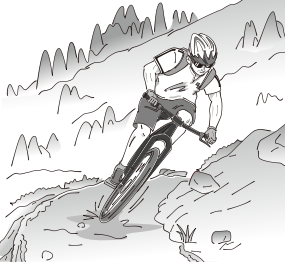

## ■ Bekrachtigingsmodus

U kunt voor iedere toepassing een bekrachtigingsmodus selecteren.

BOOST	TRAIL	ECO
		
<p>Voor een sterke bekrachtiging, zoals bij het heuvelopwaarts fietsen. Deze modus is ontworpen voor gebruik op steile hellingen en bergen. Tijdens het fietsen op vlakke openbare wegen met verkeerslichten is de ondersteuning wellicht overmatig; schakel in een dergelijk geval naar de [ECO]-modus.</p>	<p>Voor een gemiddelde bekrachtiging, zoals wanneer u wilt genieten van het fietsen op een lichte helling of een vlakke ondergrond.</p>	<p>Voor wanneer u lange afstanden op een vlakke weg wilt fietsen. Als u niet hard hoeft te trappen, wordt de bekrachtiging en dus het energieverbruik verminderd.</p>
<p>Wanneer de accu bijna leeg is, wordt de bekrachtiging verminderd, zodat de actieradius groter wordt.</p>		
<p style="text-align: center;"><b>UIT</b></p>		
<p>In deze modus wordt er niet bekrachtigd wanneer het systeem wordt ingeschakeld. Aangezien er dan geen energie wordt verbruikt, is deze modus handig wanneer de accu bijna leeg is.</p>		
<p style="text-align: center;"><b>LOOP</b></p>		
		
<p>Deze modus is vooral handig wanneer u met de fiets aan de hand loopt, u een helling op fietst of als hij zwaar beladen is. De modus is tevens handig wanneer u met de fiets aan de hand over ongelijk terrein loopt, zoals rotsachtig gebied. De functie intelligente loopondersteuning wordt geactiveerd wanneer een elektrisch schakelsysteem zoals XTR, DEORE XT SEIS is aangesloten. Het systeem levert afzonderlijk bekrachtiging om de versnellingspositie te detecteren. Intelligente loopondersteuning geeft de fietser meer koppel bij steile beklimmingen in lagere zijversnellingen. De functie snelle loopondersteuning werkt snel door SW in iedere modus ingedrukt te houden.</p> <p>* De loopondersteuningsmodus kan mogelijk niet worden gebruikt in sommige regio's.</p>		

## Namen van onderdelen

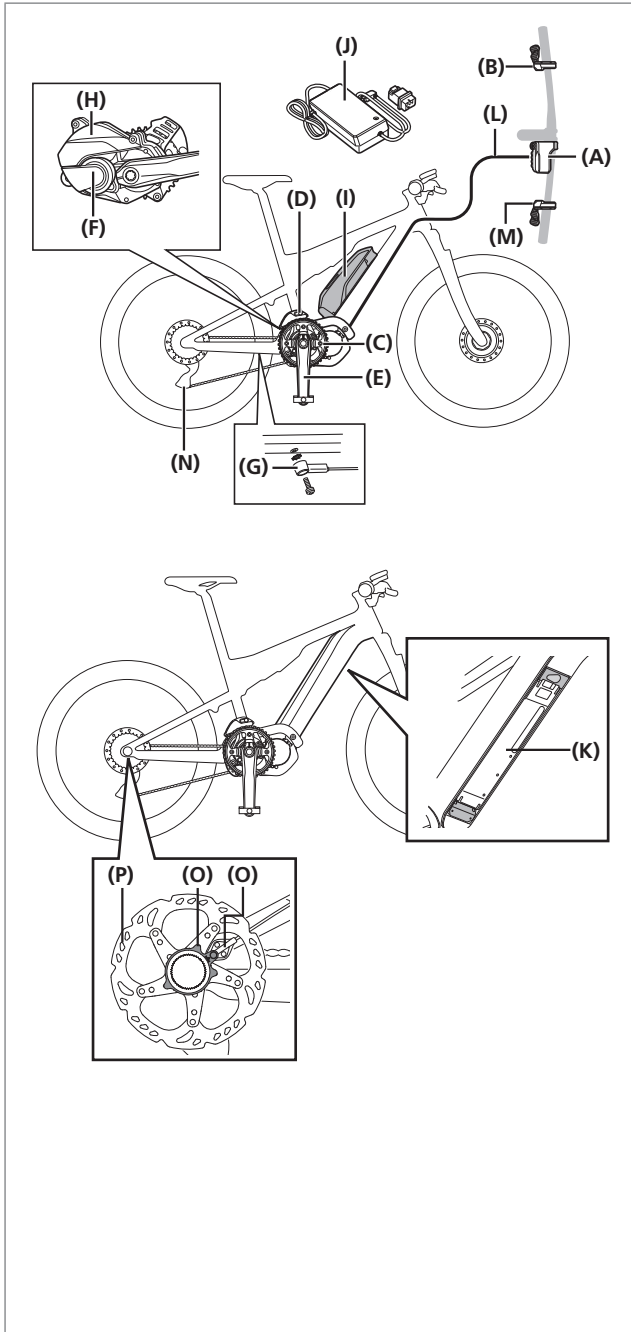

- (A)** Fietscomputer:  
SC-E8000  
SC-E6010
  - (B)** Bekrachtigingsschakelaar:  
SW-E8000-L  
SW-E6000  
SW-E6010
  - (C)** Voorste kettingblad:  
SM-CRE80  
SM-CRE80-B
  - (D)** Kettingapparaat:  
SM-CDE80
  - (E)** Crankarm:  
FC-E8000  
FC-E8050  
FC-M8050
  - (F)** Aandrijfeenheid:  
DU-E8000
  - (G)** Snelheidssensor:  
SM-DUE10
  - (H)** Afdekking aandrijfeenheid:  
SM-DUE80-A/SM-DUE80-B
  - (I)** Accu (extern type)/  
Accuhouder (extern type):  
BT-E8010  
BM-E8010  
BT-E6010  
BM-E6010
  - (J)** Acculader:  
EC-E6000
  - (K)** Accu (ingebouwd type)/  
Accuhouder (ingebouwd type):  
BT-E8020  
BM-E8020
  - (L)** E-TUBE(EW-SD50)
- Bij gebruik van elektronisch schakelen**
- (M)** Versnellingschakelaar:  
SW-M9050-R  
SW-M8050-R
  - (N)** Achterderailleur (DI2):  
RD-M9050  
RD-M8050
  - (O)** Snelheidssensor:  
SM-DUE11
  - (P)** Remschijf:  
RT-EM800  
RT-EM900

## Specificaties

<b>Bedrijfstemperatuurbereik: tijdens ontladen</b>	-10 – 50 °C	<b>Accutype</b>	Lithium-ion accu
<b>Bedrijfstemperatuurbereik: tijdens laden</b>	0 – 40 °C	<b>Nominale capaciteit</b>	Raadpleef de gebruikershandleiding voor de accu "UM-70F0A". Ga voor de laatste informatie over handleiding naar de website ( <a href="http://si.shimano.com">http://si.shimano.com</a> ).
<b>Opslagtemperatuur</b>	-20 – 70 °C	<b>Nominale spanning</b>	36 V DC
<b>Opslagtemperatuur (accu)</b>	-20 – 60 °C	<b>Aandrijfeenheid</b>	In het midden
<b>Laadspanning</b>	100 – 240 V AC	<b>Motor</b>	Borstelloos DC
<b>Laadtijd</b>	Raadpleef de gebruikershandleiding voor de accu "UM-70F0A". Ga voor de laatste informatie over handleiding naar de website ( <a href="http://si.shimano.com">http://si.shimano.com</a> ).	<b>Nominaal vermogen aandrijfeenheid</b>	250 W

\* De maximumsnelheid waarbij bekrachtiging mogelijk is, is ingesteld door de fabrikant en is afhankelijk van waar de fiets wordt gebruikt.

## De accu laden

U kunt de accu niet onmiddellijk na ontvangst gebruiken.

De accu kan worden gebruikt nadat u deze hebt opgeladen met de aangegeven lader.

Zorg dat u hem oplaadt voor gebruik. De accu kan worden gebruikt wanneer de LED op de accu gaat branden.

Het gebruik van een originele Shimano accu wordt aanbevolen. Als u een accu van een andere fabrikant gebruikt, moet u de instructiehandleiding voor de accu nauwkeurig doorlezen voor het gebruik.



### GEVAAR

- Gebruik de door Shimano aangegeven lader en voldoe aan de aangegeven voorwaarden voor het laden tijdens het laden van de aangegeven accu. Als dit niet in acht wordt genomen, kan de accu oververhit raken, barsten of ontploffen.



### LET OP

- Trek niet aan het snoer als u de stekker van de acculader uit het stopcontact verwijdert of de laadstekker uit de accu haalt.
- Wanneer u de accu oplaadt terwijl deze op de fiets is bevestigd, moet u opletten dat u niet over het ladersnoer struikelt of dat dit ergens achter blijft haken. Dit kan in letsel resulteren of ervoor zorgen dat de fiets omvalt en onderdelen worden beschadigd.



- Als de fiets onmiddellijk na aankoop gedurende langere tijd wordt opgeslagen, moet u de accu opladen, voordat u gaat fietsen. Zodra de accu is opgeladen, begint deze te verslechteren.
- Maak verbinding met E-TUBE PROJECT en klik op [Controle verbinding] om te bevestigen of de gebruikte accu een originele Shimano accu of een accu van een ander merk is.

## De losse accu opladen

**Acculader: EC-E6000**

**Accu: BT-E8010/BT-E8020**

1. Steek de stekker van de acculader in het stopcontact.
2. Steek de laadstekker in de laadpoort van de accu.
  - De accu moet binnenshuis worden opgeladen op een vlakke ondergrond.

**BT-E8010**

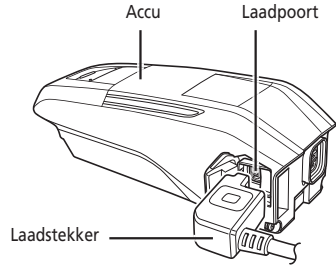

**BT-E8020**

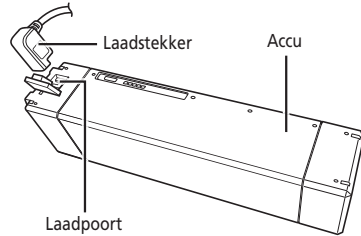

**Acculader: EC-E6000**

**Accu: BT-E6010**

1. Bevestig de adapter op de laadstekker.
2. Steek de stekker van de lader in het stopcontact.
3. Steek de adapter in de laadpoort van de accu.
  - Plaats de adapter zodanig in de laadpoort, dat de laadstekker onder de adapter is geplaatst. De adapter kan niet worden geplaatst als de laadstekker zich boven de adapter bevindt.
  - De accu moet binnenshuis worden opgeladen op een vlakke ondergrond.

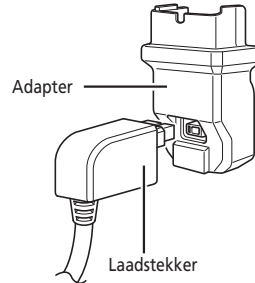

**BT-E6010**

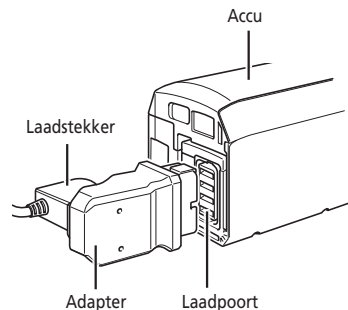

## De accu opladen op de fiets

Acculader: EC-E6000

Accu: BT-E8010/BT-E8020/BT-E6010

1. Steek de stekker van de acculader in het stopcontact.
2. Steek de laadstekker in de laadpoort van de accuhouder of de accu.
  - \* Plaats de acculader op een stabiele ondergrond voordat u de accu oplaadt.
  - \* Stabiliseer de fiets om ervoor te zorgen dat deze niet valt tijdens het laden.

BT-E8010

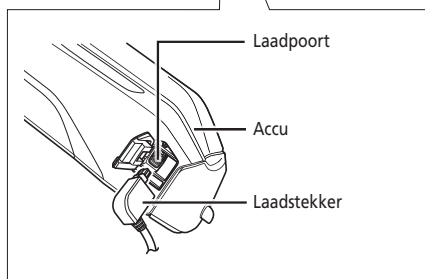
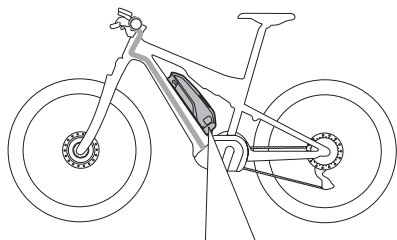

BT-E8020

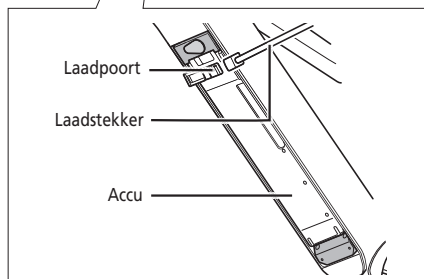
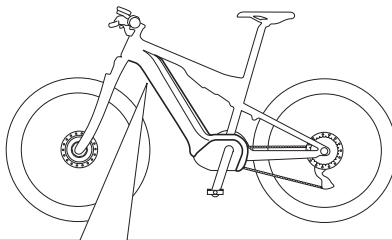

BT-E6010

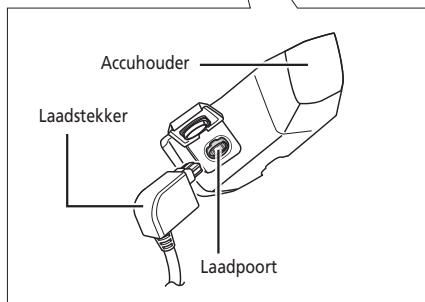
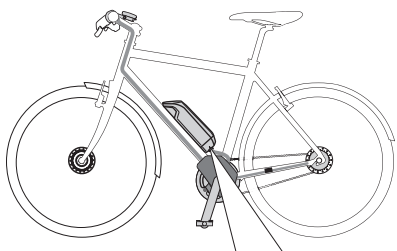

### NOTITIE

Zorg ervoor dat de dop van de laderaansluiting goed is gesloten.

Dop laderaansluiting

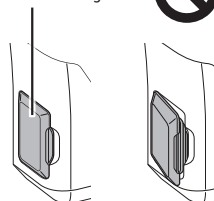

## ■ Over de LED-lamp van de lader

Zodra het laden is gestart, licht het LED-lampje op de lader op.

○ <b>Brandt</b>	Aan het laden (binnen 1 uur na het voltooiën van de laadprocedure)
☀ <b>Knippert</b>	Fout bij het laden
● <b>Uit</b>	Accu ontkoppeld (1 uur of langer na het voltooiën van de laadprocedure)

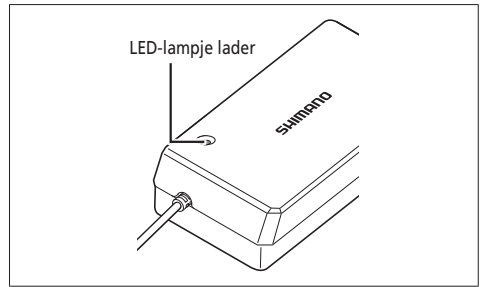

## ■ Over de LED-lampen van de accu

U kunt de huidige laadstatus aflezen aan het LED-lampje op de accu.

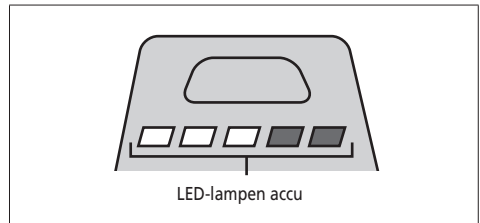

### Laadindicatie

Indicator accupeil*1	Accupeil
	0% - 20%
	21% - 40%
	41% - 60%
	61% - 80%
	81% - 99%
	100%

\*1 : Uit : Brandt : Knippert

## Indicator accupeil

Het accupeil kan worden gecontroleerd door op de aan/uit-knop van de accu te drukken.

Indicator accupeil*1	Accupeil
	100% - 81%
	80% - 61%
	60% - 41%
	40% - 21%
	20% - 1%
	0% (Als de accu niet op de fiets is aangebracht)
	0%, Uitschakelen (Als de accu op de fiets is aangebracht)

\*1 : Uit : Brandt : Knippert

### NOTITIE

Als de resterende accucapaciteit laag is, worden systeemfuncties uitgeschakeld in de onderstaande volgorde.

1. Bekrachtiging (Bekrachtigingsmodus schakelt automatisch naar [ECO] en bekrachtiging wordt vervolgens uitgeschakeld. De overgang naar [ECO] vindt eerder plaats als een acculamp is aangesloten.)
2. Schakelen
3. Licht

## ■ De accu opladen

Opladen kan op ieder willekeurig moment plaatsvinden, ongeacht de lading van de accu. Op de volgende momenten moet u de accu echter volledig opladen. Gebruik op deze momenten de speciale lader.

- Bij aankoop is de accu niet volledig opgeladen. Laad de accu eerst volledig op voordat u gaat fietsen.

Laad de accu zo snel mogelijk op als hij volledig leeg is geraakt. Als u de accu niet oplaadt, zal deze verslechteren.

- Als de fiets gedurende langere tijd niet gebruikt wordt, berg deze dan op met een resterende accucapaciteit van ongeveer 70%. Zorg er bovendien voor dat de accu niet volledig leeg raakt door deze iedere 6 maanden op te laden.



## ■ De accu aanbrengen/verwijderen

### Montage van de accu

#### BT-E8010/BT-E6010

1. Lijn de inkeping in de onderzijde van de accu uit met het uitsteeksel op de houder en steek de accu naar binnen.

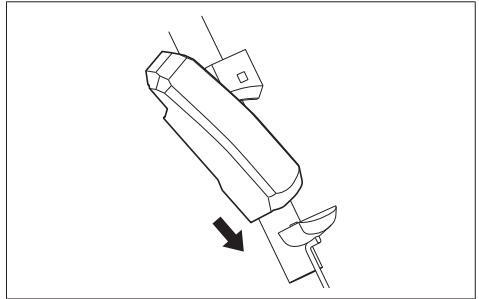

2. Schuif de accu naar rechts vanaf het punt waar deze naar binnen is gestoken. Duw de accu naar binnen totdat u een klik hoort.
3. Draai de sleutel weer naar de vergrendelpositie, verwijder hem en berg hem op een veilige plaats op.

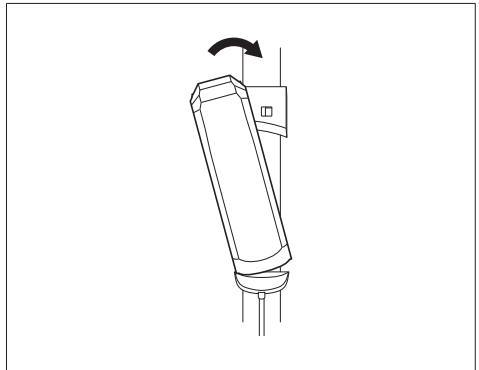

#### NOTITIE

- Controleer of de sleutel vergrendeld is voordat u gaat fietsen. De accu kan van de fiets vallen als deze niet goed is vergrendeld.
- Zorg voordat u gaat fietsen dat de dop van de laadpoort is gesloten.
- Ga niet fietsen met de sleutel ingestoken, omdat de accu dan van de fiets kan vallen.

#### BT-E8020

Voor demonstratiedoeleinden wordt in deze instructies een frameontwerp als voorbeeld gebruikt waarbij de accu vanaf de onderzijde wordt verwijderd/aangebracht.

Plaats de accu in de accuhouder tot u een klik hoort.

- Als de accu is geplaatst tot u een klik hoort, dan wordt deze automatisch vergrendeld.

#### NOTITIE

- Controleer of de accu vergrendeld is voordat u gaat fietsen. De accu kan loskomen en van de fiets vallen als deze niet goed is vergrendeld voordat u gaat fietsen.
- Zorg voordat u gaat fietsen dat de dop van het sleutelgat en de dop van de laadpoort zijn gesloten.
- Ga niet fietsen met de sleutel ingestoken, omdat de accu dan van de fiets kan vallen.

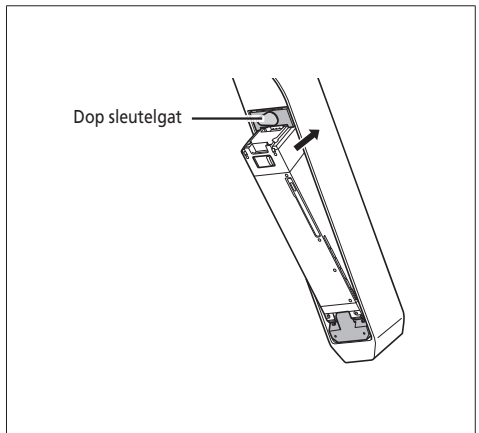

## De accu verwijderen

De volgende beschrijving is mogelijk niet van toepassing, omdat er verschillende soorten sleutels worden gebruikt.

### BT-E8010/BT-E6010

1. Schakel de stroom uit en steek de sleutel in de sleutelcilinder in de accuhouder.



- De positie van de sleutel is niet van invloed op het plaatsen van de accu. U kunt deze plaatsen ongeacht de sleutelpositie.
- U kunt de sleutel niet verwijderen wanneer deze niet in de insteekpositie staat.

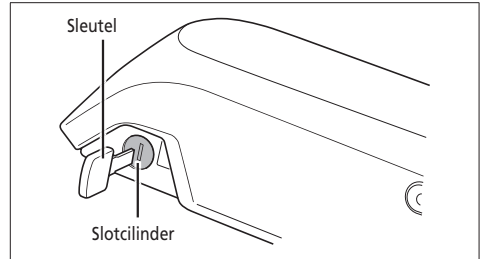

2. U ontgrendelt de accu door de sleutel naar links te draaien tot u wat weerstand voelt.

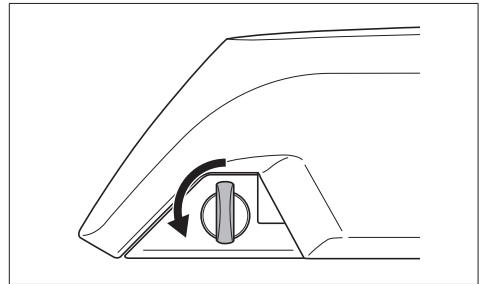

3. Houd het bovenste deel van de accu vast en schuif het naar links om de accu te verwijderen.

#### NOTITIE

Houd de accu stevig vast en zorg ervoor dat deze niet valt tijdens het verwijderen of dragen.

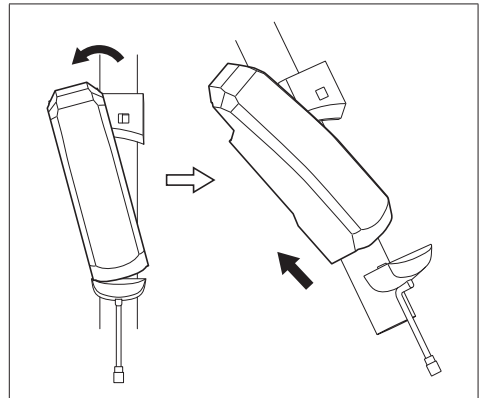

## BT-E8020

- Voor demonstratiedoeleinden wordt in deze instructies een frameontwerp als voorbeeld gebruikt waarbij de accu vanaf de onderzijde wordt verwijderd/aangebracht.
- Als u een batterijdeksel gefabriceerd door een ander bedrijf gebruikt, moet u deze verwijderen voordat u de accu verwijderd.

### 1. Verwijder de dop van het sleutelgat.

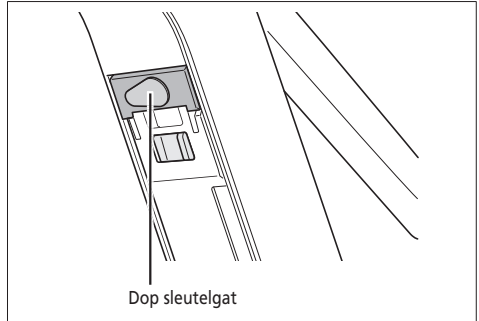

### 2. Steek de sleutel in de slotcilinder in de accuhouder.



- De positie van de sleutel is niet van invloed op het plaatsen van de accu. U kunt deze plaatsen ongeacht de sleutelpositie.
- U kunt de sleutel niet verwijderen wanneer deze niet in de insteekpositie staat.

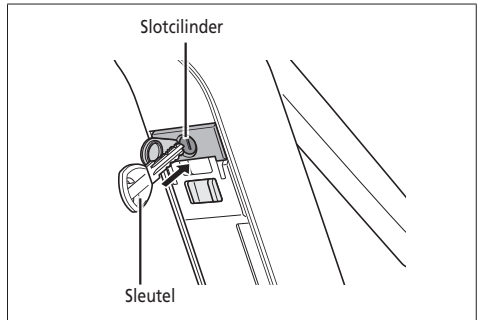

### 3. U ontgrendelt de accu door de sleutel rechthoekig te draaien en in te drukken. Als het accuslot is ontgrendeld, houdt de plaatveer de accu op de plaats en voorkomt dat deze eruit valt.

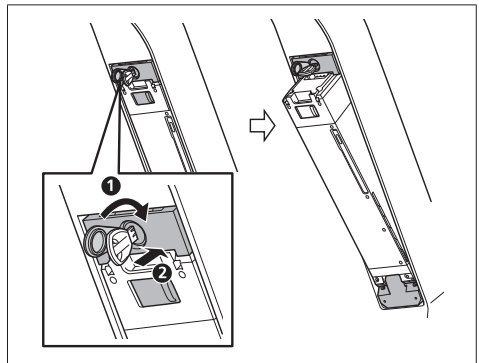

4. Verwijder de sleutel van de slotcilinder, sluit de dop van het sleutelgat en maak de accu los.

#### NOTITIE

- Ondersteun de accu met uw hand bij het losmaken om te zorgen dat deze er niet uit valt.
- Bevestig de accu niet of maak deze niet los met de sleutel in de slotcilinder of geopende dop van het sleutelgat. De accu kan beschadigd raken door contact met de hendel van de sleutel of de dop van het sleutelgat.

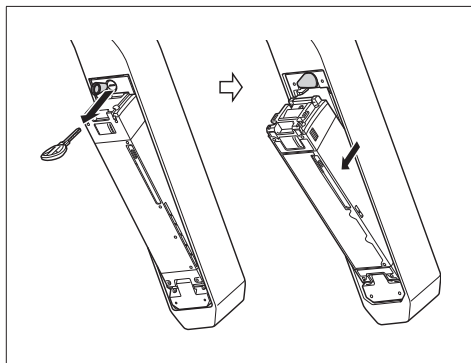

## Over de functies van de bekrachtigingschakelaars en versnellingschakelaars

De hier gegeven bedieningsprocedure beschrijft de situatie waarin de fietscomputer is ingesteld op de standaardwaarden.

### SW-E8000-L/SC-E8000/SW-M8050-R (SW-M9050-R)

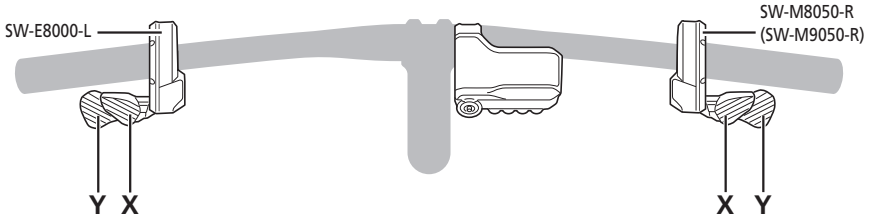

SW-E8000-L		SW-M8050-R (SW-M9050-R)	
X	Van bekrachtigingsmodus veranderen: de bekrachtiging neemt toe	X	Schakelstand: het trappen wordt zwaarder
Y	Van bekrachtigingsmodus veranderen: de bekrachtiging neemt af	Y	Schakelstand: het trappen wordt lichter

### SC-E6010/SW-E6000

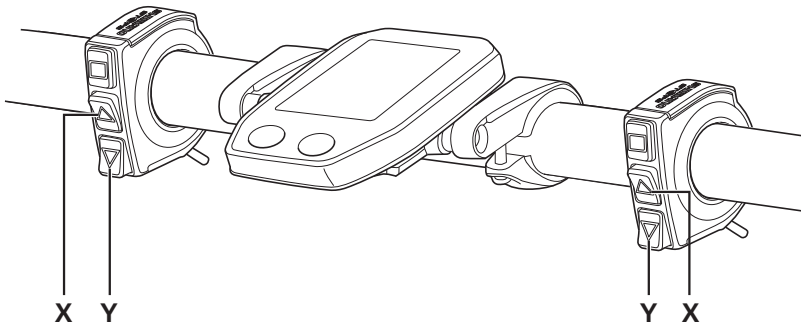

### SC-E6010/SW-E6010

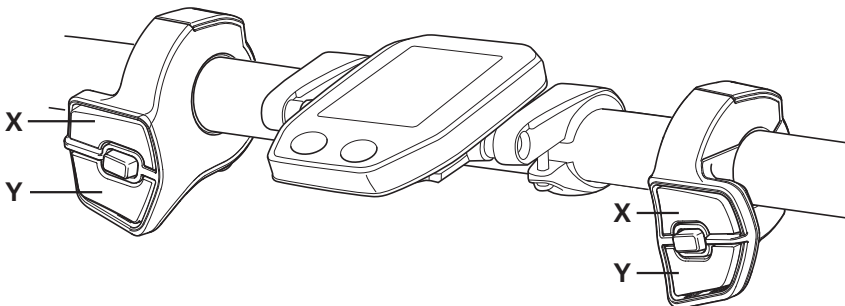

X	Bij het veranderen van bekrachtigingsmodi: de bekrachtiging neemt toe Bij het schakelen: het trappen wordt zwaarder	Y	Bij het veranderen van bekrachtigingsmodi: de bekrachtiging neemt af Bij het schakelen: het trappen wordt lichter
---	--	---	--

## ■ De fietscomputer plaatsen en verwijderen

### SC-E6010

Schuif de fietscomputer op de steun; zie de afbeelding.

Schuif de fietscomputer in de houder tot hij vastklikt.

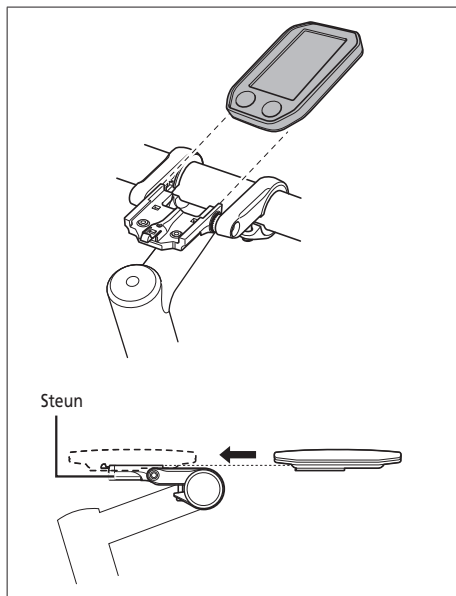

U verwijdert de fietscomputer door stevig tegen het tegen de greep van de steun te duwen en de fietscomputer uit de steun te schuiven.



Als de fietscomputer niet correct is geplaatst, werkt de ondersteuning niet naar behoren.

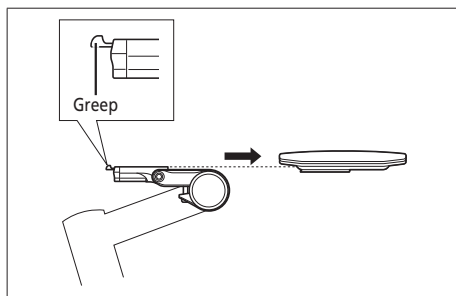

Voor informatie over het monteren van de SC-E8000 kunt u contact opnemen met het verkooppunt of een fietsmaker.

## ■ De stroom in-/uitschakelen

### Automatische uitschakeling

Als de fiets langer dan 10 minuten niet wordt verplaatst, wordt de accu automatisch uitgeschakeld.

### De stroom in-/uitschakelen via de accu

#### BT-E8010/BT-E8020/BT-E6010

Druk op de aan/uit-knop van de accu. De LED-lampen gaan branden en geven de resterende accucapaciteit aan.

#### NOTITIE

- Let er bij het inschakelen op dat de accu stevig in de houder is geplaatst.
- Het systeem kan niet worden ingeschakeld tijdens het laden.
- Plaats uw voet niet op de pedalen tijdens inschakelen. Er kan een systeemfout optreden.



BT-E8010/BT-E8020 kan worden uitgeschakeld door de aan/uit-knop gedurende 6 seconden ingedrukt te houden.

#### BT-E8010

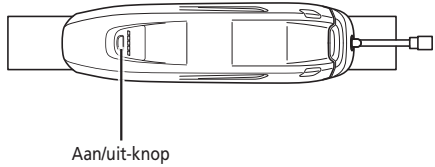

#### BT-E8020

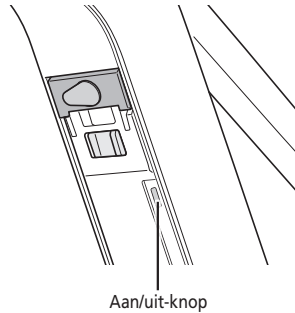

#### BT-E6010

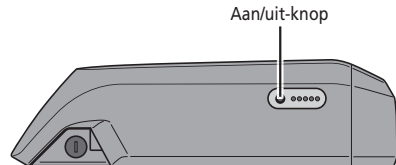

### De stroom in-/uitschakelen via de fietscomputer

#### SC-E6010

- Houd de aan/uit-knop op de fietscomputer gedurende 2 seconden ingedrukt.

#### NOTITIE

Als de interne accu van de fietscomputer niet voldoende is opgeladen, wordt de computer niet ingeschakeld. De interne accu van de fietscomputer wordt alleen opgeladen als het scherm van de fietscomputer is ingeschakeld.



Aan/uit-knop

## Logoscherm van SHIMANO STEPS

Dit scherm wordt weergegeven tijdens in- en uitschakelen van het systeem.



## De fietscomputer gebruiken

SW-E8000-L/SC-E8000

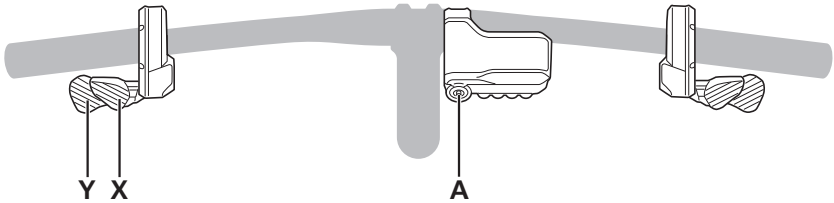

SC-E6010/SW-E6000

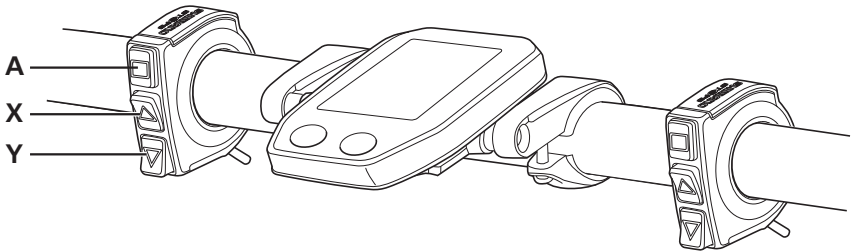

SC-E6010/SW-E6010

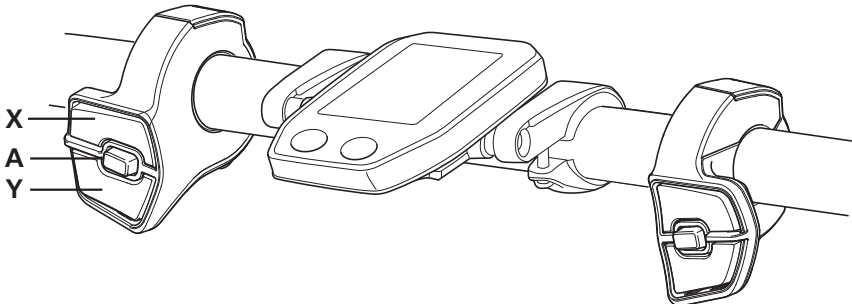

X/Y	Gebruikt voor het bewegen van de cursor van het instellingenschermb, het aanpassen van instellingen enz.
A	Gebruikt voor het schakelen tussen schermen en het bevestigen van instellingen.



## ■ Standaardscherm

Geeft de status van de elektrische fiets en de fietsgegevens weer.

- De uitleg van de fietscomputers SC-E8000 en SC-E6010 in deze instructiehandleiding wordt van afbeeldingen voorzien van de schermdisplays van de SC-E8000, behalve in gevallen waarbij de displays van de fietscomputers aanzienlijk verschillen.

**(A) Indicator accupeil**

Geeft het huidige accupeil aan.

**(B) Versnellingspositie (Wordt alleen weergegeven als elektronisch schakelen wordt gebruikt)**

Geeft de huidig ingestelde versnellingspositie weer.

**(C) Bekrachtigingsmeter**

Geeft de bekrachtiging aan.

**(D) Display bekrachtigingsmodus**

Geeft de huidige bekrachtigingsmodus aan. (Bekrachtigingsmodus wordt automatisch geschakeld naar [ECO] als de resterende accucapaciteit afneemt. De overgang naar [ECO] vindt eerder plaats als een acculamp is aangesloten.)

**(E) Huidige snelheid**

Geeft de huidige snelheid aan.  
Het display kan wisselen tussen km/h en mph.

**(F) Huidige tijd**

Geeft de huidige tijd aan.

**(G) Icoon om aan te geven dat lamp brandt**

Laat u weten dat de verlichting op de accu brandt.

**(H) Display fietsgegevens**

Geeft de huidige fietsgegevens aan.

SC-E8000

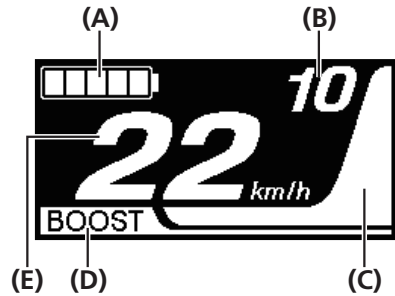



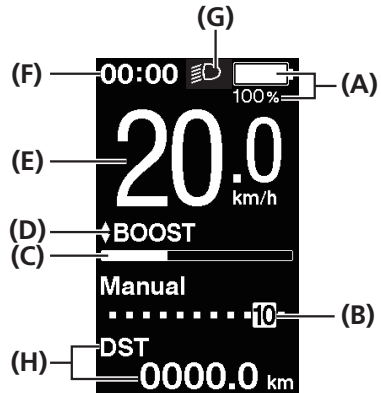



SC-E6010



## Indicator accupeerl





U kunt tijdens het fietsen het accupeerl controleren op de fietscomputer.

### SC-E8000

Display	Accupeerl
	81 - 100%
	61 - 80%
	41 - 60%
	21 - 40%
	1 - 20%*
	0%

\* De indicator accupeerl knippert rood als de resterende accucapaciteit daalt tot dit peil.

### SC-E6010

Display	Accupeerl
	100%
	
	0%

## ■ Bekrachtigingsmodus wijzigen

Druk op X of Y om naar een andere bekrachtigingsmodus over te schakelen.

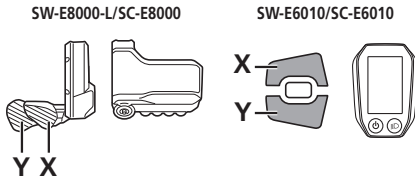

SC-E8000



SC-E6010



**BOOST:** Bekrachtiging boost

**TRAIL:** Bekrachtiging trail

**ECO:** Bekrachtiging eco

**UIT:** Bekrachtiging uit

**LOOP:** Loopondersteuning

↑ : X kort indrukken

↓ : Y kort indrukken

.....▶ : Y lang indrukken

◀ : X kort indrukken (Deze bewerking is voor het annuleren van de [LOOP]-modus)

\* De loopondersteuningsmodus kan mogelijk niet worden gebruikt in sommige regio's.

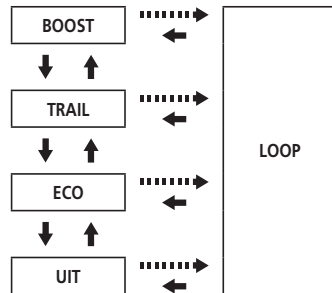

## ■ Schakelen naar [LOOP]-modus (modus voor loopondersteuning)

\* De loopondersteuningsmodus kan mogelijk niet worden gebruikt in sommige regio's.

1. Met uw voeten van de pedalen en een huidige snelheid van [0 km/h], houd u Y ingedrukt tot [LOOP] wordt weergegeven.

SW-E8000-L/SC-E8000

SW-E6010/SC-E6010

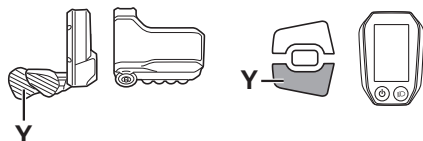

### NOTITIE

Er klinkt een waarschuwingstoon tijdens het schakelen als er niet kan worden geschakeld naar de [LOOP]-modus, omdat de huidige snelheid geen [0 km/h] is of als er druk op de pedalen staat enz.

2. Laat Y los als [LOOP] wordt weergegeven.
3. Houd Y ingedrukt om loopondersteuning te activeren.
  - Loopondersteuning blijft actief, mits Y wordt ingedrukt.

SC-E8000



SC-E6010

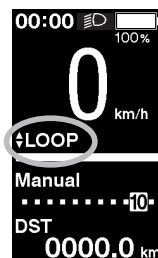
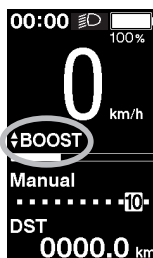

**4.** Voor het annuleren van [LOOP] modus, laat u Y los en drukt u op X.

- Als de [LOOP]-modus wordt geannuleerd, wordt de actieve modus voor de instelling van de [LOOP]-modus geheractiveerd.

SW-E8000-L/SC-E8000

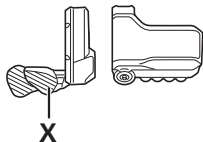

SW-E6010/SC-E6010

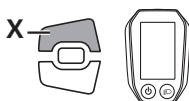

- Als Y niet gedurende 1 minuut of langer wordt ingedrukt, wordt de actieve modus voor de instelling van de [LOOP]-modus geheractiveerd.
- Als de fiets niet wordt verplaatst nadat de [LOOP]-modus is geactiveerd, wordt de loopondersteuning automatisch inactief. Om de [LOOP]-modus te heractiveren, laat u tijdelijk Y los en drukt u Y in.
- De functie loopondersteuning kan werken bij maximaal 6 km/h.
- De bekrachtiging en snelheid hangen af van de versnellingsstand.
- De functie intelligente loopondersteuning wordt geactiveerd wanneer een elektrisch schakelsysteem zoals XTR, DEORE XT SEIS is aangesloten.  
Het systeem levert afzonderlijk bekrachtiging om de versnellingspositie te detecteren.  
Intelligente loopondersteuning geeft de fietser meer koppel bij steile beklimmingen in lagere zijversnellingen.  
De functie snelle loopondersteuning werkt snel door SW in iedere modus ingedrukt te houden.

## ■ Display met huidige versnelling en fietsgegevens

- (A) Versnellingspositie (Wordt alleen weergegeven als elektronisch schakelen wordt gebruikt)
- (B) Display met fietsgegevens

SC-E8000

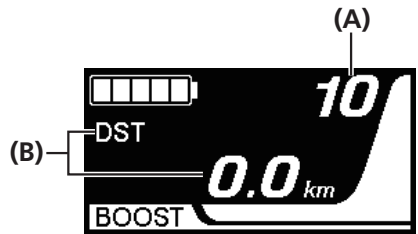

SC-E6010

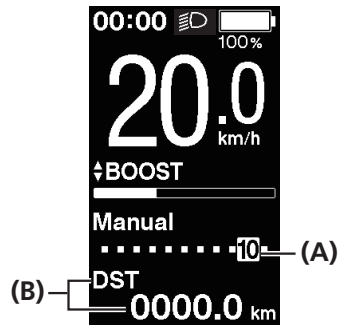

## ■ Schakelen tussen weergegeven fietsgegevens

\* De loopondersteuningsmodus kan mogelijk niet worden gebruikt in sommige regio's.

Iedere keer wanneer u op A drukt, verandert de weergegeven fietsgegevens.

SW-E8000-L/SC-E8000

SW-E6010/SC-E6010

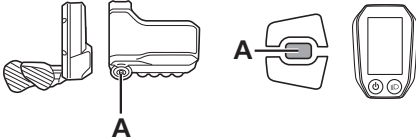

Als u A ingedrukt houdt als DST wordt weergegeven, dan worden alle fietsgegevens gewist.

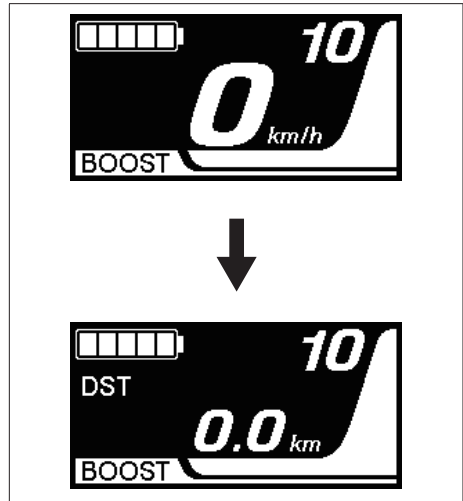

- (A) Afgelegde afstand
- (B) Totaal afgelegde afstand
- (C) Maximum afgelegde afstand \*1, 3
- (D) Reistijd (optioneel) \*2
- (E) Gemiddelde snelheid (optioneel) \*2
- (F) Maximale snelheid (optioneel) \*2
- (G) Aantal crankrotaties \*2
- (H) Huidige tijd \*4

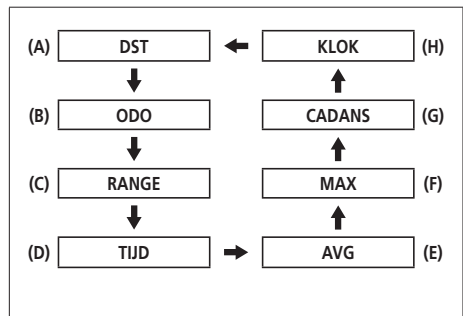

\*1 Als [RANGE] wordt weergegeven, wordt het accupeil niet weergegeven. De actieradius mag alleen als richtlijn worden gebruikt.

\*2 Optioneel item: U kunt de displayinstellingen in E-TUBE PROJECT instellen. Meer informatie kunt u vinden onder "Aansluiting op en communicatie met apparaten".

\*3 Als loopondersteuning werkt, wordt de schermdisplay [RANGE] gewijzigd naar [RANGE ---].

\*4 Voortdurend weergegeven op de SC-E6010.

### NOTITIE

Als fietsgegevens worden weergegeven, keert het scherm na 60 seconden terug naar de snelheid-display.

Als snelheidsgegevens worden weergegeven, worden door drukken op A de weergegeven fietsgegevens beginnend met DST gewijzigd.

## De afgelegde afstand wissen

U kunt de afgelegde afstand in het hoofdscherm wissen.

1. Wijzig de fietsgegevens-display naar DST en druk gedurende 2 seconden op **A**.
2. Laat de knop los wanneer de DST-indicatie begint te knipperen.  
Als u nu opnieuw op **A** drukt, wordt de afgelegde afstand gewist.



- 
- Het DST-lampje stopt met knipperen en het vorige scherm verschijnt weer als u 5 seconden niets doet.
  - Wanneer u de afgelegde afstand wist, worden automatisch ook TIJD, AVG en MAX gewist.
-



## Over de instellingenmenu's

### Het instellingenmenu openen

#### SW-E8000-L/SC-E8000

1. Houd A ingedrukt als de fiets niet beweegt om het menulijstscherf weer te geven.

SW-E8000-L/SC-E8000

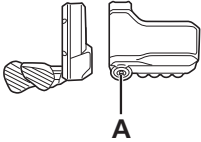

#### SW-E6000/SW-E6010/SC-E6010

1. Houd X en Y ingedrukt als de fiets niet beweegt om het menulijstscherf weer te geven.

SW-E6010/SC-E6010

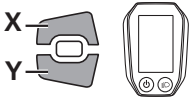

#### SC-E8000



#### SC-E6010



2. Druk op X of Y om de verschillende menu's te selecteren.

Druk op A om het instellingscherm voor het geselecteerde menu weer te geven.

SW-E8000-L/SC-E8000

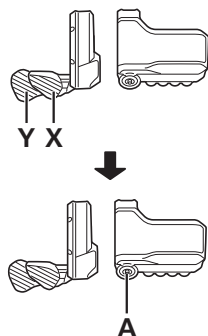

- (A) Instellingen wissen
- (B) Klokinstellingen
- (C) Bluetooth LE pairing
- (D) Bluetooth LE/ANT verbindingstatus
- (E) Het licht in-/uitschakelen
- (F) Instelling helderheid achtergrondverlichting display
- (G) Pieptoon in-/uitschakelen
- (H) Kiezen tussen km en mijl
- (I) Instellingen voor de taal
- (J) Elektronische schakeleenheid afstellen
- (K) RD bescherming reset activeren\*
- (L) Terug naar het hoofdscherm

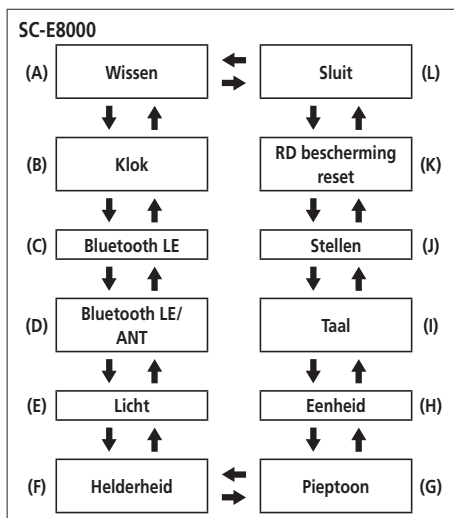

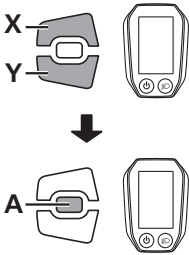

- (A) Instellingen wissen
- (B) Klokinstellingen
- (C) Achtergrondverlichting display in-/uitschakelen
- (D) Instelling helderheid achtergrondverlichting display
- (E) Pieptoon in-/uitschakelen
- (F) Kiezen tussen km en mijl
- (G) Instellingen voor de taal
- (H) Fontkleur wijzigen
- (I) Elektronische schakeleenheid afstellen
- (J) RD bescherming reset activeren\*
- (K) Terug naar het hoofdscherm

[Start mode] en [Auto] worden weergegeven op het menulijstschermb, maar zijn niet beschikbaar voor gebruik.



\* Om het systeem te beschermen tegen omvallen enz. als de fiets wordt blootgesteld aan een harde klap, werkt de RD beschermingsfunctie en wordt de verbinding tussen de motor en de link tijdelijk verbroken, zodat de achterderailleur niet meer werkt. Door het uitvoeren van RD bescherming reset wordt de verbinding tussen de motor en de link en de werking van de achterderailleur hersteld.

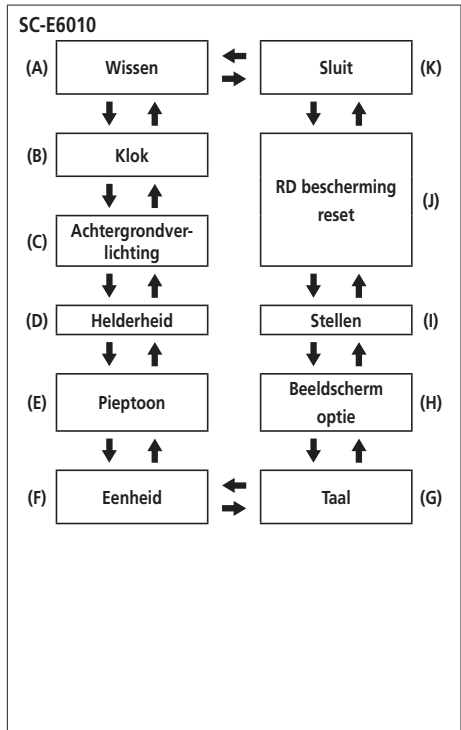

Reset de afgelegde afstand naar de standaardinstellingen.

1. Druk op X of Y om te selecteren [DST].

SW-E8000-L/SC-E8000

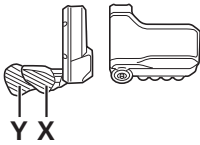

SW-E6010/SC-E6010

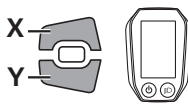

## SC-E8000/SC-E6010

Configureerbare items	Details
Sluit	Terug naar het menulijstscherf
DST	De afgelegde afstand wissen

## SC-E6010

Standaardwaarde ingesteld in de displayinstelling van de computer

Configureerbare items	Standaardwaarde
Achtergrondverlichting	AAN
Pieptoon	AAN
Eenheid	km
Taal	English
Helderheid	3
Beeldscherm optie	Wit

## SC-E8000



## SC-E6010



2. Om de afgelegde afstand te resetten, selecteert u [OK] met behulp van X of Y en drukt u op A om te bevestigen.
- Na het resetten keert het scherm automatisch terug naar het menuïjtscherm.

- Een resetbevestigingsscherm wordt niet weergegeven bij de SC-E6010.

SW-E8000-L/SC-E8000

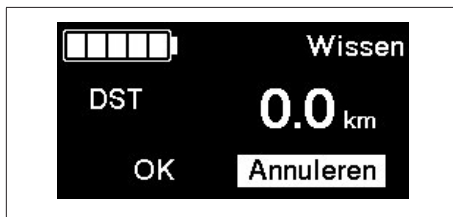
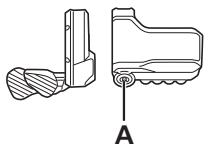

---

Wanneer u de afgelegde afstand wist, worden automatisch ook TIJD, AVG en MAX gewist.

---

Configureer de "Klok" instelling.

**1.** Druk op X of Y om de tijd in te stellen.

- Druk op X om de waarden te verhogen.
- Druk op Y om de waarden te verlagen.

SW-E8000-L/SC-E8000

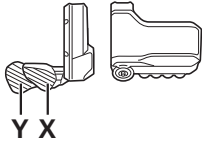

SW-E6010/SC-E6010

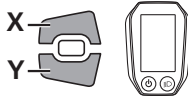

**2.** Wanneer u op A drukt, wordt de ingestelde waarde ingeschakeld en verschijnen de minuten.

SW-E8000-L/SC-E8000

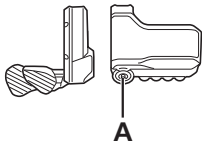

SW-E6010/SC-E6010

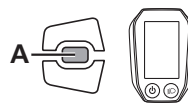

**3.** Druk op X of Y om de minuten in te stellen.

**4.** Druk op A om de instelling te bevestigen.

- Na het bevestigen keert het scherm automatisch terug naar het menulijstscherm.



U kunt de nummers snel wijzigen door X of Y ingedrukt te houden.

## Bluetooth LE (SC-E8000)

E-TUBE PROJECT voor smartphones/tablets kan worden gebruikt wanneer een Bluetooth LE verbinding tot stand is gebracht met een smartphone/tablet.

1. Schakel Bluetooth LE in op de smartphone/tablet alvorens een verbinding in te stellen.
2. Open E-TUBE PROJECT en stel dit in om Bluetooth LE-signalen op te vangen.

3. Druk op X of Y om te selecteren [Starten].

Om Bluetooth LE-koppeling te starten, drukt u op A om te bevestigen.

- Als u op A drukt tijdens Bluetooth LE-koppeling, wordt de transmissie onderbroken en keert het scherm terug naar het menuïscherm.

SW-E8000-L/SC-E8000

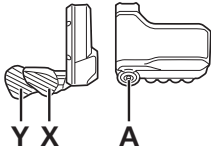

Configureerbare items	Details
Starten	Start Bluetooth LE-koppeling
Annuleren	Om koppelen niet uit te voeren, selecteert u [Annuleren]



Normaal gesproken begint de Bluetooth LE-transmissie automatisch als de fietscomputer wordt ingeschakeld. Koppelen kan echter worden gestart door [Starten] te selecteren in het menu [Bluetooth LE] als de verbinding slecht is.

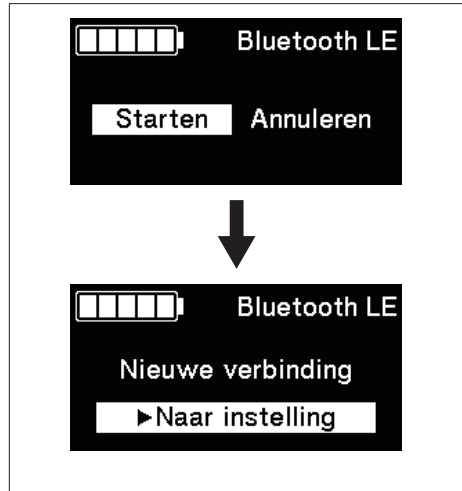

- 4.** Als de verbinding is gelukt, wordt het SHIMANO STEPS logo weergegeven op het scherm. Als de verbinding niet is gelukt, wordt een dienovereenkomstig bericht weergegeven.
- Na een succesvolle verbinding of een verbindingstoring drukt u op X, Y of A; doet u dit niet, dan keert het scherm na enige tijd automatisch terug naar het menulijstscherf.

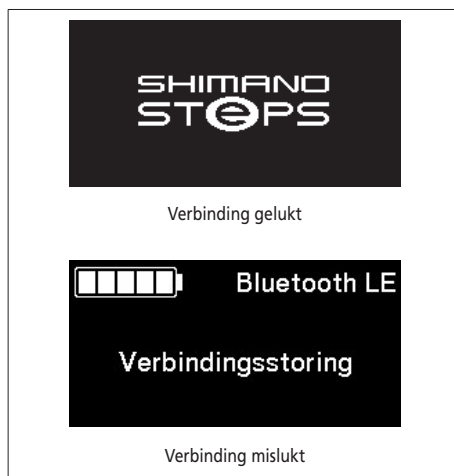

- 5.** Als de verbinding is gelukt, wordt de eenheidnaam weergegeven in E-TUBE PROJECT.
- 6.** Selecteer de eenheidnaam die wordt weergegeven op het scherm.
- Annuleer de Bluetooth LE verbinding van de smartphone/tablet om te ontkoppelen. (De fietscomputer verlaat de verbindingmodus en keert terug naar de normale bedieningsmodus.)



## Bluetooth LE/ANT (SC-E8000)

De huidige status van draadloze verbindingen kan worden weergegeven op het scherm.

Voor informatie over ANT-verbinding raadpleegt u "ANT verbinding" in het hoofdstuk "Over draadloze functies".

Selecteer [Bluetooth LE/ANT] uit het menulijstschermb en bevestig de weergave van de huidige status van de draadloze verbinding.



Indien verbonden via Bluetooth LE



Als een ANT-sigitaal wordt verstuurd



Als Bluetooth LE of ANT niet is verbonden

## Licht (SC-E8000)

Configureer van de verlichting op de accu.

1. Druk op X of Y om de gewenste instelling te selecteren.

SW-E8000-L/SC-E8000

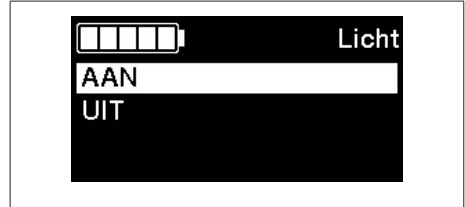
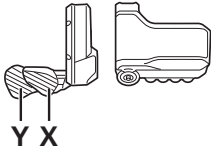

Configureerbare items	Details
AAN	Licht altijd ingeschakeld
UIT	Licht altijd uitgeschakeld

2. Druk op A om de instelling te bevestigen.
  - Na het bevestigen keert het scherm automatisch terug naar het menulijstscherf.

SW-E8000-L/SC-E8000

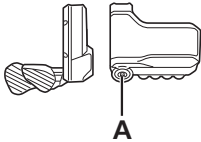

## De verlichting op de accu AAN of UIT zetten (SC-E6010)

Als de verlichting op de accu is ontkoppeld, drukt u op de lichtknop op de fietscomputer om het licht in te schakelen. Er wordt een icoon weergegeven op het scherm dat aangeeft dat de lamp brandt. Druk nogmaals op de knop om de lamp uit te schakelen. Zodra de lamp is uitgeschakeld, verdwijnt het icoon op het scherm.

\* Als de acculamp niet is aangesloten en [Achtergrondverlichting] is ingesteld op [HANDMATIG], schakelt u de achtergrondverlichting van de fietscomputer in en uit door op de lampknop te drukken.

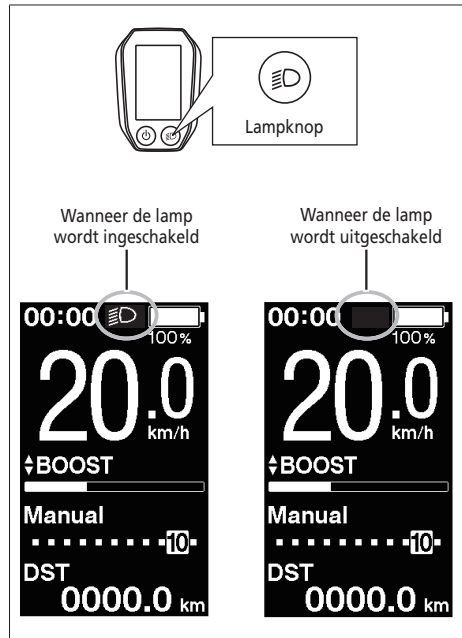

De lamp gaat uit, samen met het in- en uitschakelen van de accu.  
Wanneer de accu is uitgeschakeld, is ook het licht uit.

## Achtergrondverlichting (SC-E6010)

Configureer de instelling van de achtergrondverlichting van de display.

1. Druk op X of Y om de gewenste instelling te selecteren.

SW-E6010/SC-E6010

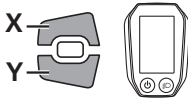

Configureerbare items	Details
AAN	Licht altijd ingeschakeld
UIT	Licht altijd uitgeschakeld
HANDMATIG	De achtergrondverlichting gaat aan en uit, samen met de verlichting op de accu.



2. Druk op A om de instelling te bevestigen.
  - Na het bevestigen keert het scherm automatisch terug naar het menulijstscherf.

SW-E6010/SC-E6010

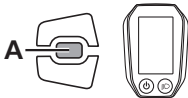

## Helderheid

De helderheid van de achtergrondverlichting kan indien nodig worden aangepast.

### 1. Druk op X of Y om de helderheid in te stellen.

- De helderheid kan worden ingesteld op 5 niveaus.

SW-E8000-L/SC-E8000

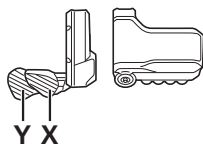

SW-E6010/SC-E6010

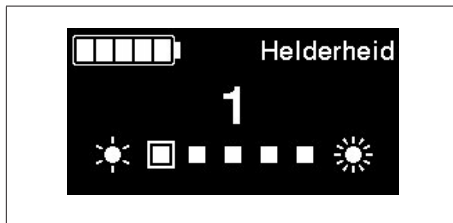
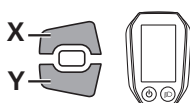

### 2. Druk op A om de ingestelde waarde te bevestigen.

- Na het bevestigen keert het scherm automatisch terug naar het menuïjtscherm.

SW-E8000-L/SC-E8000

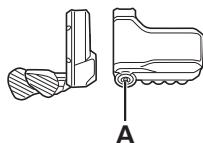

SW-E6010/SC-E6010

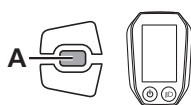

## Pieptoon

De pieptoon kan worden in-/uitgeschakeld.

1. Druk op X of Y om de gewenste instelling te selecteren.

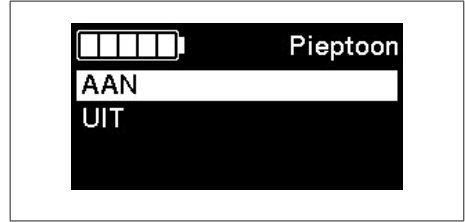
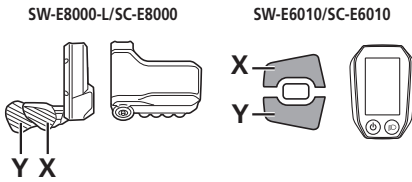

Configureerbare items	Details
AAN	Schakelt pieptonen in
UIT	Schakelt pieptonen uit

2. Druk op A om de instelling te bevestigen.
  - Na het bevestigen keert het scherm automatisch terug naar het menulijstscherf.

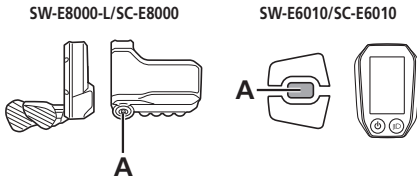

Ook al is [Pieptoon] ingesteld op UIT, er klinkt een pieptoon bij een incorrecte bediening, systeemfout enz.

## Eenheid

Afstandseenheden (km/mijl) kunnen worden geschakeld.

1. Druk op X of Y om de gewenste instelling te selecteren.

SW-E8000-L/SC-E8000

SW-E6010/SC-E6010

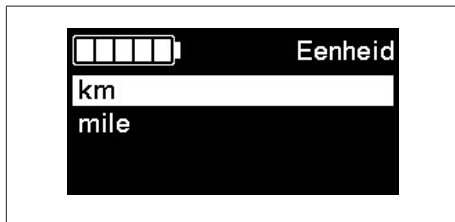
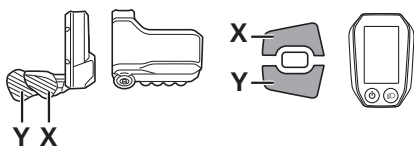

Configureerbare items	Details
km	Weergave in km
mile	Weergave in mijl

2. Druk op A om de instelling te bevestigen.

- Na het bevestigen keert het scherm automatisch terug naar het menulijstscherf.

SW-E8000-L/SC-E8000

SW-E6010/SC-E6010

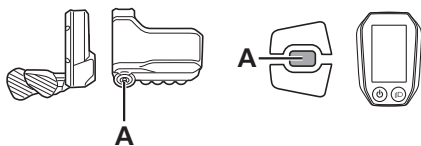

## Taal

Voor instellingen voor de taal.

1. Druk op X of Y om de gewenste instelling te selecteren.

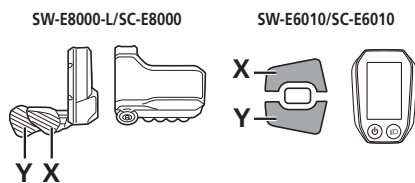

Taal
Engels
Frans
Duits
Nederlands
Italiaans
Spaans

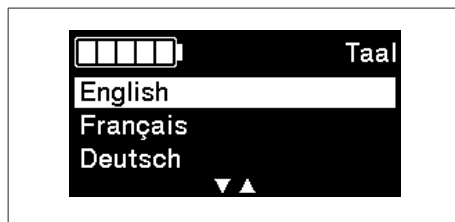

2. Druk op A om de instelling te bevestigen.

- Na het bevestigen keert het scherm automatisch terug naar het menulijstscherf.

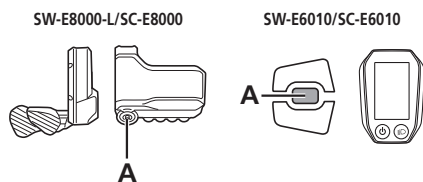



## Beeldscherm optie (SC-E6010)

De fontkleur kan worden gewijzigd.

1. Druk op X of Y om de gewenste instelling te selecteren.

SW-E6010/SC-E6010

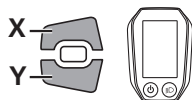

Configureerbare items
Wit
Zwart



2. Druk op A om de instelling te bevestigen.

- Na het bevestigen keert het scherm automatisch terug naar het menuïjtscherm.

SW-E6010/SC-E6010

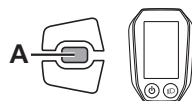

## Stellen

U kunt het schakelen alleen afstellen bij gebruik van een elektronische schakeleenheid.

Neem contact op met de verkoopplocatie als u de derailleur moet afstellen.

## RD bescherming reset

Om het systeem te beschermen tegen omvallen enz. als de fiets wordt blootgesteld aan een harde klap, werkt de RD beschermingsfunctie en wordt de verbinding tussen de motor en de link tijdelijk verbroken, zodat de achterderailleur niet meer werkt. Door het uitvoeren van RD bescherming reset wordt de verbinding tussen de motor en de link en de werking van de achterderailleur hersteld.

1. Druk op X of Y om te selecteren [OK].

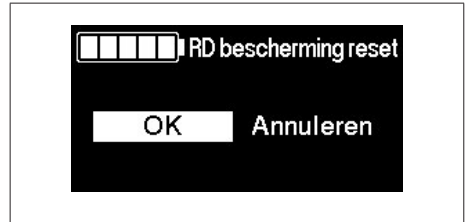
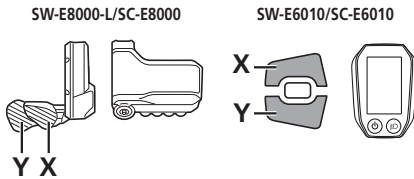

Configureerbare items	Details
OK	RD bescherming reset werkt
Annuleren	Om RD bescherming reset niet uit te voeren, selecteert u [Annuleren]

2. Druk op A om te bevestigen [OK] en herstel de verbinding tussen de motor en de link door de crank te draaien.

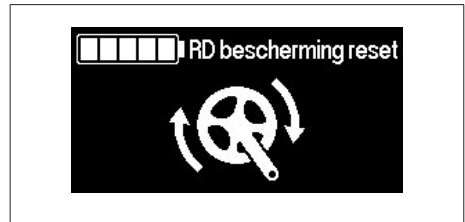
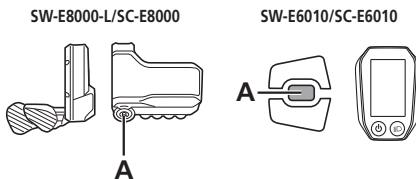

## Sluit

Sluit he menulijstscherf en keert terug naar het standaardscherf.

1. Druk op X of Y om [Sluit] te selecteren in het menulijstscherf.
2. Druk op A om te bevestigen. Na het bevestigen keert het scherm terug naar het standaardscherf.

## Back-upfunctie instellingen aandrijfleenheid

Er wordt gewoonlijk automatisch een back-up gemaakt van de gegevens die worden opgeslagen naar de aandrijfleenheid. Bij het uitvoeren van de volgende handelingen zal echter een bericht worden weergegeven met de vraag of de back-upgegevens al dan niet moeten worden bijgewerkt.

- De fietscomputer opnieuw aanbrengen op een fiets met andere instellingen.
- De instellingen van de aandrijfleenheid wijzigen via E-TUBE PROJECT.

## Aansluiting op en communicatie met apparaten

Het systeem kan worden geconfigureerd en firmware kan worden bijgewerkt als de fiets is verbonden met een apparaat.

U hebt E-TUBE PROJECT nodig om SHIMANO STEPS te configureren en de firmware bij te werken.

U kunt E-TUBE PROJECT downloaden op de supportwebsite (<http://e-tubeproject.shimano.com>).

Voor informatie over het installeren van E-TUBE PROJECT kunt u terecht op de supportwebsite.

### NOTITIE

Verbinden met apparaten is niet mogelijk tijdens het opladen.



- U hebt SM-PCE1 en SM-JC40/JC41 nodig om SHIMANO STEPS op een pc aan te sluiten.
- Firmware kan zonder voorafgaande kennisgeving worden gewijzigd.  
Neem, indien nodig, contact op met de verkooplocatie.

## Over draadloze functies

### Funcities

#### ANT verbinding

De draadloze eenheid stuurt de volgende informatie naar de fietscomputer.

- Accupeil
- Versnellingsposities voor- en achterderailleur
- Instelwaarde



De nieuwste functies kunnen worden gecontroleerd door de software te updaten via E-TUBE PROJECT. Neem contact op met het plaats van aankoop voor meer informatie.

#### Bluetooth® LE verbinding

E-TUBE PROJECT voor smartphones/tablets kan worden gebruikt wanneer een Bluetooth LE verbinding tot stand is gebracht met een smartphone/tablet.

### Verbindingen maken

#### ANT verbinding

ANT-transmissie begint automatisch als de fietscomputer wordt ingeschakeld. Controleer het menu [Bluetooth LE/ANT] om te bevestigen of de verbinding succesvol is.

#### Bluetooth® LE verbinding

Normaal gesproken begint de Bluetooth LE-transmissie automatisch als de fietscomputer wordt ingeschakeld. Koppelen kan echter worden gestart in het menu [Bluetooth LE] als de verbinding slecht is.

#### 2,4 GHz digitaal draadloos systeem

Digitale draadloze technologie met 2,4 GHz frequentie; dezelfde technologie die voor draadloos LAN wordt gebruikt.

In zeer zeldene gevallen is het mogelijk dat voorwerpen of locaties een sterk elektromagnetisch veld, golven en storing kunnen opwekken, waardoor de meting een onjuiste waarde aangeeft.

- Televisie, pc, radio, motor, of in auto of trein.
- Spoorwegovergangen en in de buurt van treinsporen, rond televisiezenders en radarstations.
- Andere draadloze computers of digitaal aangestuurde lampen.

### Specificaties voor SC-E8000

Frequentieband	2402 - 2480 MHz
Maximaal radiofrequent vermogen	+4 dBm
Versies van firmware	4.0.2 -

## ■ Foutindicaties LED-lamp accu

Systeemfouten en vergelijkbare waarschuwingen worden aangegeven door de LED-lampen van de accu via verschillende oplichtpatronen.

Foutindicatie	Toestand	Oplichtpatroon *1	Herstel
Systeemfout	Communicatiefout met het fietssysteem		Controleer of de kabel niet loszit of onjuist is aangesloten. Neem contact op met de verkooplocatie als de situatie niet verbetert.
Temperatuurbescherming	Als de temperatuur het gegarandeerde bedrijfsbereik overschrijdt, wordt de accu uitgeschakeld.		Laat de accu op een koele plaats buiten bereik van direct zonlicht afkoelen tot de temperatuur in de accu voldoende is gedaald. Neem contact op met de verkooplocatie als de situatie niet verbetert.
Fout bij beveiligings-authenticatie	Dit wordt weergegeven als er geen originele aandrijfeenheid is aangesloten. Dit wordt weergegeven als een van de kabels is ontkoppeld.		Sluit een originele accu en aandrijfeenheid aan. Controleer de toestand van de kabels. Neem contact op met de verkooplocatie als de situatie niet verbetert.
Fout bij het laden	Dit wordt weergegeven als er tijdens het laden een fout optreedt.		Verwijder de oplader uit de accu en druk op de aan/uit-knop. Als een fout verschijnt, neemt u contact op met een fietsenmaker.
Accustoring	Elektrische storing in de accu		Sluit de lader op de accu aan en ontkoppel hem weer. Druk op de aan/uit-knop terwijl alleen de accu is aangesloten. Neem contact op met de verkooplocatie als er een fout optreedt terwijl alleen de accu is aangesloten.

\*1 : Uit : Brandt : Knippert

## ■ Foutberichten op de fietscomputer

### Waarschuwingen

Deze verschijnt zodra de fout is verholpen.

SC-E8000



SC-E6010



### Lijst met waarschuwingen

Code	Weergavevoorwaarden	Bedieningsbeperkingen terwijl waarschuwing wordt weergegeven	Oplossing
W010	De temperatuur van de aandrijfeenheid is hoger dan de temperatuur tijdens de normale bediening.	De bekrachtiging is wellicht minder dan normaal.	Gebruik geen bekrachtiging tot de temperatuur van de aandrijfeenheid is afgenomen. Neem contact op met de verkooplocatie als de situatie niet verbetert.
W011	De rijsnelheid kan niet worden waargenomen.	De maximale snelheid waarbij bekrachtiging mogelijk is, kan lager zijn dan gewoonlijk.	Controleer of de snelheidssensor correct is geplaatst. Neem contact op met de verkooplocatie als de situatie niet verbetert.
W013	De initialisatie van de koppelsensor is niet succesvol voltooid.	De bekrachtiging is wellicht minder dan normaal.	Haal uw voet van het pedaal, druk op de aan/uit-knop van de accu en schakel de stroom opnieuw in. Neem contact op met de verkooplocatie als de situatie niet verbetert.
W032	Er is wellicht een elektronische derailleur gemonteerd in plaats van een mechanische derailleur.	De bekrachtiging in de [LOOP]-modus is wellicht minder dan normaal. * De loopondersteuningsmodus kan mogelijk niet worden gebruikt in sommige regio's.	Monteer de derailleur waarvoor het systeem is geconfigureerd ter ondersteuning. Neem contact op met de verkooplocatie als de situatie niet verbetert.

## Fouten

Als er een foutbericht op het hele scherm wordt weergegeven, volg dan een van onderstaande procedures om de display te resetten.

- Druk op de aan/uit-knop van de accu.
- Haal de accu uit de houder.



Als door het resetten van de accu het probleem niet wordt opgelost of als hetzelfde probleem regelmatig optreedt, neem dan contact op met de verkooplocatie.



## Lijst met fouten

Code	Weergavevoorwaarden	Operationele beperking wanneer een fout wordt weergegeven	Oplossing
E010	Er is een systeemfout waargenomen.	Geen bekrachtiging tijdens fietsen.	Druk op de aan/uit-knop van de accu om deze weer in te schakelen. Neem contact op met de verkooplocatie als de situatie niet verbeterd.
E011	Er is een fout opgetreden in de systeembediening.	Geen bekrachtiging tijdens fietsen.	Schakel het systeem weer in.
E013	Er is een afwijking gevonden in de firmware van de aandrijfeenheid.	Geen bekrachtiging tijdens fietsen.	Neem contact op met het verkooppunt of een fietsenmaker.
E014	De snelheidssensor is mogelijk in de verkeerde positie aangebracht.	Geen bekrachtiging tijdens fietsen.	Neem contact op met het verkooppunt of een fietsenmaker.
E020	Er is een communicatiefout tussen de accu en de aandrijfeenheid waargenomen.	Geen bekrachtiging tijdens fietsen.	Controleer of de kabel tussen de aandrijfeenheid en de accu correct is aangesloten. Neem contact op met de verkooplocatie als de situatie niet verbeterd.
E021	De accu die is verbonden met de aandrijfeenheid voldoet aan de systeemvereisten, maar wordt niet ondersteund.	Geen bekrachtiging tijdens fietsen.	Druk op de aan/uit-knop van de accu om deze weer in te schakelen. Neem contact op met de verkooplocatie als de situatie niet verbeterd.
E022	De accu die is verbonden met de aandrijfeenheid voldoet niet aan de systeemvereisten.	Alle systeemfuncties worden uitgeschakeld.	Druk op de aan/uit-knop van de accu om deze weer in te schakelen. Neem contact op met de verkooplocatie als de situatie niet verbeterd.
E033	De huidige firmware ondersteunt geen systeembediening.	Geen bekrachtiging tijdens fietsen.	Maak verbinding met E-TUBE PROJECT en werk de firmware voor alle eenheden bij.

Code	Weergavevoorwaarden	Operationele beperking wanneer een fout wordt weergegeven	Oplossing
E043	Een deel van de firmware van de fietscomputer is mogelijk beschadigd.	Geen bekrachtiging tijdens fietsen.	Neem contact op met het verkooppunt of een fietsenmaker.

## ■ Problemen oplossen

### Bekrachtigingsfunctie

Symptoom	Mogelijke oorzaak	Oplossing
Er is geen bekrachtiging.	Is de accu helemaal opgeladen?	Controleer de acclading. Laad de accu op als deze bijna leeg is.
	Fietst u op lange hellingen in zomers weer of fietst u lange afstanden met een zware lading? Het is mogelijk dat de accu oververhit raakt.	Schakel het systeem uit, wacht een tijdje en controleer opnieuw.
	De aandrijfeenheid (DU-E8000), de fietscomputer (SC-E8000/SC-E6010) of bekrachtigingsschakelaar (SW-E8000-L/ SW-E6000/SW-E6010) kan onjuist zijn aangesloten of er is een probleem met een of meerdere hiervan.	Neem contact op met het verkooppunt.
	Is de snelheid te hoog?	Controleer de fietscomputerdisplay. Bij snelheden die zijn ingesteld door de fabrikant of hoger wordt er niet bekrachtigd.
Er is geen bekrachtiging.	Trapt u op de pedalen?	De fiets is geen motorfiets, dus u moet trappen.
	Staat de bekrachtigingsmodus ingesteld op [UIT]?	Stel de bekrachtigingsmodus in op een andere modus dan [UIT]. Neem contact op met de verkooplocatie als u denkt dat er nog steeds niet wordt bekrachtigd.
	Is het systeem ingeschakeld?	Neem contact op met het verkooppunt als u nog steeds geen bekrachtiging voelt na het uitvoeren van de onderstaande stappen. <b>SC-E8000</b> Druk op de aan/uit-knop van de accu om het systeem in te schakelen. <b>SC-E6010</b> Houd de aan/uit-knop van de fietscomputer gedurende 2 seconden ingedrukt of druk op de aan/uit-knop van de accu om het systeem in te schakelen.



Symptoom	Mogelijke oorzaak	Oplossing
Er kan onvoldoende afstand worden afgelegd met de bekrachting.	De afgelegde afstand kan korter worden afhankelijk van de wegomstandigheden, de versnellingspositie en de totale lichtgebruikstijd.	Controleer de acculading. Laad de accu op als deze bijna leeg is.
	De accu presteert minder tijdens winters weer.	Dit duidt niet op een probleem.
	De accu is een verbruiksartikel. Door het vaak opladen en door lange gebruikperiodes verslechtert de accu (het vermogen neemt af).	Als er nog maar een korte afstand kan worden afgelegd voordat de accu opnieuw moet worden opgeladen, moet de accu door een nieuwe worden vervangen.
	Is de accu helemaal opgeladen?	Als de af te leggen afstand bij een volledig opgeladen accu is afgenomen, dan is de accu wellicht verslechterd. Vervang de accu door een nieuwe.
Het trappen verloopt stijf.	Zijn de banden voldoende opgepomd?	Pomp de banden op.
	Staat de bekrachtigingsmodus ingesteld op UIT?	Stel de bekrachtigingsmodus in op [BOOST]. Neem contact op met de verkooplocatie als u denkt dat er nog steeds niet wordt bekrachtigd.
	De accu is mogelijk bijna leeg.	Controleer de bekrachting opnieuw als de accu goed is opgeladen. Neem contact op met de verkooplocatie als u denkt dat er nog steeds niet wordt bekrachtigd.
	Heeft u het systeem ingeschakeld terwijl uw voet op het pedaal rustte?	Schakel het systeem opnieuw in, zonder druk op het pedaal te zetten. Neem contact op met de verkooplocatie als u denkt dat er nog steeds niet wordt bekrachtigd.

## Accu

Symptoom	Mogelijke oorzaak	Oplossing
De accu loopt snel leeg.	De accu is mogelijk aan het einde van zijn levensduur gekomen.	Vervang de accu door een nieuwe.
De accu kan niet worden opgeladen.	Is de stekker van de lader correct in een stopcontact gestoken?	Ontkoppel de stekker van de lader en steek hem weer in het stopcontact. Herhaal de laadprocedure. Neem contact op met het verkooppunt als de accu nog steeds niet kan worden opgeladen.
	Is de stekker van de lader correct in de accu gestoken?	Ontkoppel de stekker van de lader en steek hem weer in de accu. Herhaal de laadprocedure. Neem contact op met het verkooppunt als de accu nog steeds niet kan worden opgeladen.
	Is de adapter van de lader stevig aangesloten op de laadstekker of op de laadpoort van de accu?	Sluit de adapter van de lader stevig aan op de laadstekker of op de laadpoort van de accu, en probeer de accu opnieuw op te laden. Neem contact op met een fietsenmaker als de accu nog steeds niet kan worden opgeladen.
	Zit er vuil op het aansluitpunt voor de acculader, de adapter van de lader of de accu?	Veeg de aansluitpunten met een droge doek schoon en herhaal de laadprocedure. Neem contact op met het verkooppunt als de accu nog steeds niet kan worden opgeladen.
De accu wordt niet opgeladen wanneer de lader wordt aangesloten.	De accu is mogelijk aan het einde van zijn levensduur gekomen.	Vervang de accu door een nieuwe.
De accu en de lader worden heet.	De temperatuur van de accu of de lader kan hoger zijn dan het bedrijfstemperatuurbereik.	Houd op met laden, wacht een tijdje en vervolg de laadprocedure. Als de accu te heet is om aan te raken, kan dit op een probleem met de accu duiden. Neem contact op met het verkooppunt.
De lader is warm.	Als de lader continu wordt gebruikt om accu's op te laden, kan hij warm worden.	Wacht een tijdje voordat u de lader weer gebruikt.
De LED op de lader licht niet op.	Is de stekker van de lader correct in de accu gestoken?	Controleer de aansluiting op vuil alvorens de laadstekker weer in te steken. Is er geen sprake van een verandering, neem dan contact op met het verkooppunt.
	Is de accu helemaal opgeladen?	Als de accu helemaal is opgeladen, dooft de LED op de acculader. Dit is geen storing. Ontkoppel de stekker van de lader en steek hem weer in het stopcontact. Herhaal de laadprocedure. Neem contact op met het verkooppunt als de LED op de lader nog steeds niet oplicht.

Symptoom	Mogelijke oorzaak	Oplossing
De accu kan niet worden verwijderd.		Neem contact op met het verkooppunt.
De accu kan niet worden geplaatst.		Neem contact op met het verkooppunt.
Er komt zuur uit de accu.		Neem contact op met het verkooppunt.
Er is sprake van een abnormale geur.		Stop onmiddellijk met het gebruik van de accu en neem contact op met het verkooppunt.
Er komt rook uit de accu.		Stop onmiddellijk met het gebruik van de accu en neem contact op met het verkooppunt.

#### Verlichting

Symptoom	Mogelijke oorzaak	Oplossing
De koplamp of het achterlicht brandt ook niet als de schakelaar wordt ingedrukt.	De instellingen van E-TUBE PROJECT kunnen verkeerd zijn.	Neem contact op met het verkooppunt.

#### Fietscomputer

Symptoom	Mogelijke oorzaak	Oplossing
De fietscomputer wordt niet weergegeven als u op de aan/uit-knop van de accu drukt.	Misschien is de accu onvoldoende opgeladen.	Laad de accu op en schakel het systeem opnieuw in.
	Is het systeem ingeschakeld?	Houd de aan/uit-knop ingedrukt om het systeem in te schakelen.
	Wordt de accu opgeladen?	Het systeem kan niet worden ingeschakeld wanneer de accu op de fiets is aangebracht en aan het laden is. Stop met laden.
	<b>SC-E6010</b> Is de fietscomputer correct in de steun geplaatst?	Plaats de fietscomputer op de correcte manier, zoals beschreven in "De fietscomputer plaatsen en verwijderen".
	Is de stekker correct aangebracht?	Controleer of de stekker van de elektrische kabel waarmee de motoreenheid op de aandrijfeenheid is aangesloten, niet is ontkoppeld. Neem contact op met de verkooplocatie als u twijfelt.
	Er is mogelijk een onderdeel aangesloten dat niet herkend wordt door het systeem.	Neem contact op met het verkooppunt.
<b>SC-E6010</b> Het systeem wordt niet gestart als u de aan/uit-knop van de fietscomputer gedurende 2 seconden ingedrukt houdt.	Heeft u de fietscomputer gedurende langere tijd gebruikt in of blootgesteld aan lage temperaturen?	Het kan onmogelijk zijn om de fietscomputer in te schakelen als deze gedurende langere tijd is gebruikt in of blootgesteld aan lage temperaturen. Schakel hem in door op de aan/uit-knop op de accu te drukken. Raadpleeg een fietsenmaker als inschakelen nog steeds onmogelijk is.
	Is de fietscomputer correct in de steun geplaatst?	Plaats de fietscomputer op de correcte manier, zoals beschreven in "De fietscomputer plaatsen en verwijderen".

Symptoom	Mogelijke oorzaak	Oplossing
De versnellingspositie wordt niet aangegeven.	De versnellingspositie wordt alleen weergegeven bij gebruik van een elektronische schakeleenheid.	Controleer of de stekker is ontkoppeld. Neem contact op met de verkoopplocatie als u twijfelt.
Kan het geluidssignaal worden uitgeschakeld?		Wijzig de instelling. Raadpleeg "Pieptoon".
<b>SC-E6010</b> Kan de achtergrondverlichting worden uitgeschakeld?		Wijzig de instelling. Raadpleeg "Achtergrondverlichting".
Het instellingenmenu kan niet tijdens het fietsen worden geopend.	Het product is zodanig ontworpen dat het instellingenmenu niet kan worden geopend als er wordt gefietst. Dit duidt niet op een probleem.	Stop en wijzig de instellingen.

### Overige

Symptoom	Mogelijke oorzaak	Oplossing
Er zijn twee geluidssignalen te horen als de schakelaar wordt ingedrukt. De schakelaar doet niets.	De bediening door het indrukken van de schakelaar is uitgeschakeld.	Dit duidt niet op een storing.
Er zijn drie geluidssignalen te horen.	Er is een fout of waarschuwing opgetreden.	Dit treedt op wanneer er een waarschuwing of fout op de fietscomputer staat aangegeven. Raadpleeg de informatie onder "Foutberichten op de fietscomputer" en volg de instructies voor de betreffende code.
Als ik een elektronisch bekrachtigde versnelling gebruik, merk ik dat de bekrachtiging afneemt tijdens het schakelen.	Dit gebeurt omdat de mate van bekrachtiging door de computer aan het optimale niveau wordt aangepast.	Dit duidt niet op een storing.
Er is na het schakelen geluid te horen.		Neem contact op met het verkooppunt.
Er is tijdens het fietsen een geluid te horen bij het achterwiel.	De schakelafstelling is mogelijk niet correct uitgevoerd.	<b>Voor mechanisch schakelen</b> Stel de kabelspanning af. Raadpleeg voor meer informatie de onderhoudsinstructies voor de derailleur. <b>Voor elektrisch schakelen</b> Neem contact op met het verkooppunt.
Als u stopt met fietsen, wordt niet naar de versnellingspositie geschakeld die vooraf is ingesteld in de startmodus.	Wellicht hebt u te hard op de pedalen geduwd.	Als u lichtjes op de pedalen duwt, verloopt het schakelen gemakkelijker.

**\* Sleutelnummer**

Het nummer op de sleutel voor het geval u reservesleutels moet aanschaffen.

Noteer het nummer in het onderstaande vakje en bewaar het op een veilige plaats.

Sleutelnummer

Selected **KOGA** Dealer:



**KOGA**

**KOGA**

P.O. BOX 167, 8440 AD Heerenveen  
The Netherlands  
Tel: +31 (0)513 63 01 11

  [KOGAbikes](#) | [www.koga.com](http://www.koga.com)

© 2022 KOGA

KOGA is a registered trademark of Accell Western Europe, part of Accell-Group N.V.